

Operator's Manual
Manual del Operador

Model:
SF1750
1750 PSI



READ AND SAVE THESE INSTRUCTIONS
LEER Y CONSERVAR ESTA INSTRUCCIONES
VISIT OUR WEBSITE FOR REGISTRATION, TROUBLESHOOTING, AND REPLACEMENT PARTS.
VISITE NUESTRO SITIO WEB PARA REGISTRO, SOLUCIÓN, Y REPUESTOS.

Internet Address: www.power-washer.us
Sitio Internet: www.power-washer.us

This product is covered by US patents and other international patents.
Copyright. All Rights Reserved.
Este producto se encuentra cubierto por patentes de EE.UU. y otras internacionales.
Copyright. Todos los Derechos Reservados



Your Model Number is: **SF1750** (1750 PSI)

Attention Valued Customer: The serial number of your machine and date of purchase is necessary information to facilitate warranty claims and the ordering of replacement parts.

For ease of reference, please record this information in the space provided below.

Serial Number:

Date of Purchase: ____ / ____ /200__

You can conveniently register your new
SHOP FORCE™ Pressure Washer online at:
www.power-washer.us



El Número de su Modelo es: **SF1750** (1750 PSI)

Atención Estimado cliente: el número de serie de su lavadora de presión y la fecha de compra es información necesaria para facilitar los derechos de garantía y la petición de partes de recambio.

Para consultas más fáciles, registre el número de serie y la fecha de compra en el siguiente espacio

Número de Serie:

Fecha de Compra: ____ / ____ /200__

Si lo desea, se puede registrar cómodamente su nuevo SHOP FORCE™ en nuestra página web

www.power-washer.us

FOR EASY INSTALLATION

INSTALACIÓN FÁCIL



4

**CONNECT TO WATER SUPPLY
CONECTE CON EL SUMINISTRO DE
AGUA**

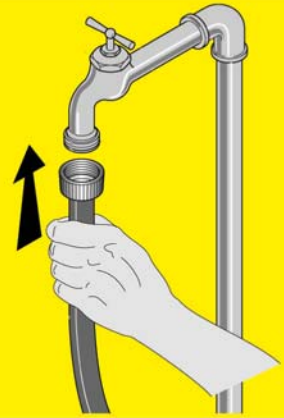

5

**INSERT THE WAND INTO THE SPRAY GUN
INTRODUZCA EL TUBO EN LA PISTOLA ROCIADORA**

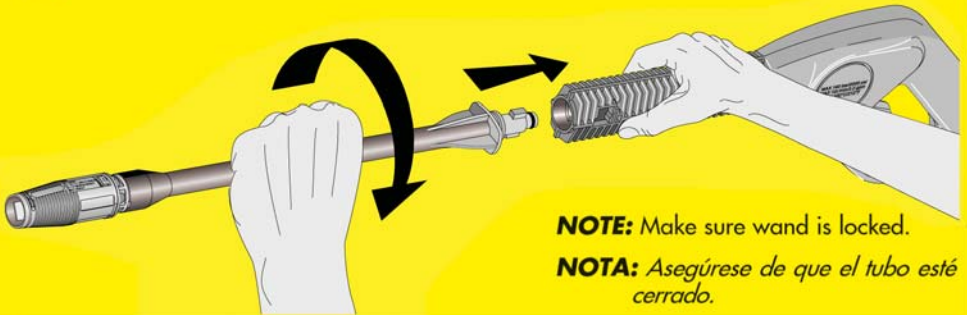

NOTE: Make sure wand is locked.

NOTA: Asegúrese de que el tubo esté cerrado.

6

**PLUG GFCI INTO POWER RECEPTACLE AND PRESS RESET BUTTON
CONECTE EL GFCI EN EL TOMACORRIENTE Y PRESIONE EL
BOTON DE REINICIO**

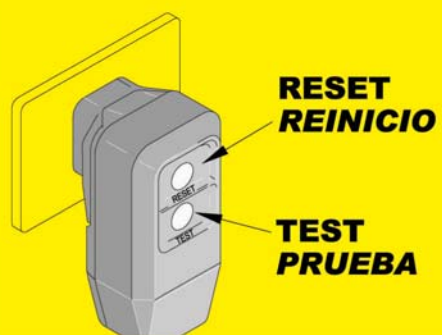

7 TURN ON WATER SUPPLY
ABRA EL SUMINISTRO DE AGUA

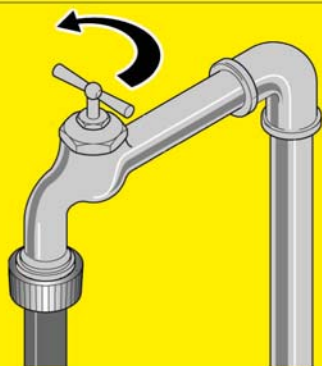

8 START THE PRESSURE WASHER
ENCIENDA LA MÁQUINA DE LAVAR A PRESIÓN

ON
ENCENDIDO

OFF
APAGADO

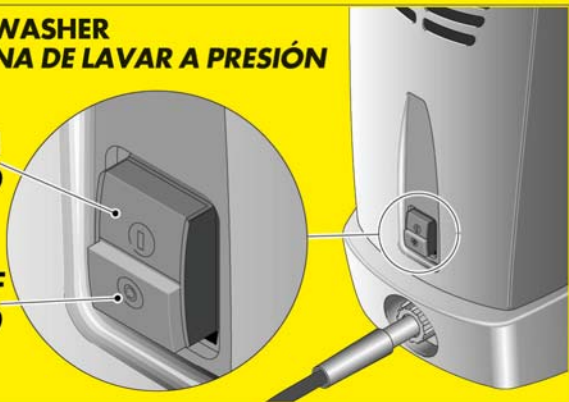

9 SQUEEZE THE TRIGGER
ON THE GUN TO START
MOTOR AND WATER FLOW
APRIETE EL GATILLO EN LA
PISTOLA PARA EMPEZÁR EL
MOTOR Y EL FLUJO DE AGUA



IMPORTANT

CAREFULLY READ THE OPERATORS INSTRUCTIONS BEFORE USING THE PRESSURE WASHER FOR THE FIRST TIME. ALWAYS STORE YOUR PRESSURE WASHER IN A LOCATION WHERE THE TEMPERATURE WILL NOT FALL BELOW 40°F. FREEZE DAMAGE IS NOT COVERED BY THE WARRANTY.



IMPORTANTE

LEA ATENTAMENTE EL MANUAL DE INSTRUCCIONES ANTES DE PONER EL EQUIPO POR PRIMERA VEZ EN FUNCIONAMIENTO. TIENE QUE PONER SIEMPRE LA MÁQUINA DE LAVAR A PRESIÓN EN UN SITIO DONDE LA TEMPERATURA NO DIMINUE BAJO 40°F. LOS DAÑOS QUE EL HIELO PROVOCA NO SON REMBOLSDADO DE LA GARANTIA.

INDEX

| | |
|--|---------|
| 1.0 SAFETY AND OPERATION RULES .. | page 8 |
| 2.0 SAFETY FEATURES | page 11 |
| 3.0 OPERATING CONNECTIONS | page 12 |
| 3.1 HIGH PRESSURE HOSE | page 12 |
| 3.2 WATER CONNECTION | page 12 |
| 3.3 POWER SUPPLY CONNECTION | page 12 |
| 4.0 OPERATING INSTRUCTIONS | page 14 |
| 4.1 START-UP PROCEDURE | page 14 |
| 4.2 ADJUSTABLE SPRAY NOZZLE | page 14 |
| 4.3 HIGH PRESSURE / LOW PRESSURE | page 15 |
| 4.4 HIGH PRESSURE / TURBO SPRAY | page 16 |
| 4.5 USE OF DETERGENT | page 16 |
| 4.6 CLEANING TECHNIQUES | page 17 |
| 4.7 END OF OPERATION | page 18 |
| 5.0 MAINTENANCE | page 18 |
| 5.1 CONNECTIONS | page 18 |
| 5.2 NOZZLE | page 18 |
| 5.3 LUBRICATION | page 19 |
| 5.4 WATER SCREEN | page 19 |
| 5.5 COOLING SYSTEM | page 19 |
| 6.0 MOVING AND STORAGE INSTRUCTIONS | page 20 |
| 7.0 TROUBLESHOOTING | page 21 |
| 8.0 TECHNICAL DATA | page 23 |

ÍNDICE

| | |
|---|---------|
| 1.0 NORMAS OPERATIVAS Y DE SEGURIDAD | pag. 8 |
| 2.0 CARACTERÍSTICAS RELATIVAS A LA SEGURIDAD | pag. 11 |
| 3.0 CONEXIONES OPERATIVAS | pag. 12 |
| 3.1 MANGUERA DE ALTA PRESIÓN | pag. 12 |
| 3.2 CONEXIÓN DEL AGUA | pag. 12 |
| 3.3 ENLACE DE LA ALIMENTACIÓN ELÉCTRICA | pag. 12 |
| 4.0 INSTRUCCIONES DE USO | pag. 14 |
| 4.1 PROCEDIMIENTO DE PUESTA EN MARCHA | pag. 14 |
| 4.2 BOQUILLA DE CHORRO AJUSTABLE | pag. 14 |
| 4.3 ALTA PRESIÓN / BAJA PRESIÓN | pag. 15 |
| 4.4 CHORRO DE ALTA PRESIÓN / TURBO | pag. 16 |
| 4.5 USO DE PRODUCTOS QUÍMICOS | pag. 16 |
| 4.6 TÉCNICAS DE LIMPIEZA | pag. 17 |
| 4.7 FINALIZACIÓN DE LA OPERACIÓN | pag. 18 |
| 5.0 MANUTENCIÓN | pag. 18 |
| 5.1 CONEXIONES | pag. 18 |
| 5.2 BOQUILLA | pag. 18 |
| 5.3 LUBRICACIÓN | pag. 19 |
| 5.4 PANTALLA AGUA | pag. 19 |
| 5.5 SISTEMA DE REFRIGERACIÓN | pag. 19 |
| 6.0 MANIPULACIÓN Y ALMACENAMIENTO | pag. 20 |
| 7.0 LOCALIZACIÓN DE LAS AVERIAS | pag. 22 |
| 8.0 DATOS TÉCNICOS | pag. 23 |

1.0 SAFETY AND OPERATION RULES

Safety precautions are essential when any mechanical equipment is involved.

These precautions are necessary when using, storing, and servicing mechanical equipment. Using this equipment with the respect and caution demanded will considerably lessen the possibilities of personal injury. If safety precautions are overlooked or ignored, personal injury or property damage may occur.

The following symbols shown below are used extensively throughout this manual.

Always heed these precautions, as they are essential when using any mechanical equipment.



WARNING

this warning symbol identifies specific instructions or procedures which if not correctly followed could result in personal injury or death.



CAUTION

this caution symbol identifies specific instructions or procedures which if not strictly observed, could result in damage to, or destruction of equipment.

This unit was designed for specific applications. It should not be modified and/or used for any application other than that which it was designed. If there are any questions regarding its application, write or call. Do not use this unit until your questions have been answered.



WARNING

when using this product basic precautions should always be followed, including the following:

1. Read this manual carefully - know your equipment. Consider the applications, limitations, and the potential hazards specific to your unit.
2. This product shall only be connected to a power supply utilizing the ground-fault-circuit-interrupter provided with your unit.
3. Do not touch plug or outlet with wet hands.
4. Avoid accidental starts. Move switch on unit to "OFF" position before connecting or disconnecting cord to electrical outlets.
5. Water spray must never be directed towards any electric wiring or directly towards the pressure washer machine itself or fatal electric shock may occur.
6. Never carry your pressure washer by the cord. Do not pull on the cord to disconnect from the outlet.
7. To prevent damage, the cord should not be crushed, placed next to sharp objects nor near a heat source.

1.0 NORMAS OPERATIVAS Y DE SEGURIDAD

Cuando se trata de un equipo mecánico, las precauciones inherentes a la seguridad son esenciales. Por ello es necesario adoptar dichas precauciones durante el uso, la transferencia y la manutención del equipo mecánico. Utilizando los aparatos con el respeto y la cautela requeridos, las posibilidades de provocar daños personales disminuirán notablemente. Si se descuidara o ignorara tomar estas precauciones de seguridad, se podrían verificar daños a las personas o al equipo. Los símbolos que describiremos a continuación son utilizados ampliamente en el presente manual. Tengan siempre en cuenta dichas precauciones puesto que son esenciales cuando se utiliza el equipo mecánico.



PELIGRO

es el símbolo que identifica las instrucciones para procedimientos específicos; si no son seguidas, pueden provocar daños personales o la muerte.



IMPORTANTE

este símbolo identifica las instrucciones de procedimientos específicos que si no son observadas rigurosamente pueden provocar daños o hasta la destrucción del equipo mismo.

Esta unidad ha sido diseñada para aplicaciones específicas. No hay que aportar modificaciones y/o utilizarla para aplicaciones diferentes de aquellas para las cuales ha sido pensada. Si tienen preguntas en relación con su aplicación, escriban o llamen por teléfono. No utilicen la máquina hasta haber recibido las respuestas a sus preguntas.



PELIGRO

cuando el equipo es utilizado, hay que seguir precauciones basilaes, entre las cuales:

1. Lean atentamente el presente manual para conocer su equipo. Tomen en debida consideración sus aplicaciones, limitaciones y los potenciales riesgos específicos.
2. El aparato debe ser conectado exclusivamente a una toma de alimentación eléctrica usando el interrupter de protección contra descargas (interruptor diferencial automático de seguridad) proveida con su unidad.
3. No toquen el enchufe o la toma con las manos mojadas.
4. Eviten encendidos accidentales. Coloquen el interruptor en OFF antes de conectar o desconectar el cable eléctrico a una toma.
5. No dirijan nunca el chorro del agua sobre instalaciones eléctricas o sobre la misma hidrolimpiadora de alta presión, con el fin de evitar sacudidas eléctricas.
6. No utilicen el cable para mover la hidrolimpiadora de alta presión. No tirar del cable para desconectar el equipo de la toma.
7. Con el fin de evitar daños, el cable no debe ser aplastado, no debe ser colocado cerca de objetos cortantes ni de fuentes de calor.

8. Stay alert, watch what you are doing.
 9. Follow maintenance instructions specified in this manual.
 10. Check power cords before using. Damaged cords can reduce performance of pressure washer or cause a fatal electric shock.
 11. Keep operating area clear of all persons.
 12. To reduce the risk of injury, close supervision is necessary when this product is used near children
 13. Always use both hands when operating pressure washer to maintain complete control of the wand.
 14. Do not touch nozzle or water spray while operating.
 15. Wear safety goggles while operating.
 16. Disconnect power plug from the outlet when not in use and prior to the detaching of the high pressure hose.
 17. Only pressure washer hoses and nozzles should be used.
 18. Never tie knots or kink the high pressure hose as damage could result.
 19. Carefully observe all chemical instructions and warnings before using.
 20. The pressure washer should not be used in areas where gas vapors may be present. An electric spark could cause an explosion or fire.
 21. To minimize the amount of water getting into the pressure washer, the unit should be placed as far as possible from the cleaning site during operation.
 22. To prevent accidental discharge, the spray gun should be secured by locking trigger when not in use.
 23. Do not operate this product when fatigued or under the influence of alcohol or drugs.
 24. To allow free air circulation, the pressure washer should NOT be covered during operation.
 25. Know how to stop the product and bleed pressure quickly. Be thoroughly familiar with the controls.
 26. Do not over reach or stand on unstable support. Keep good footing and balance at all times.
 27. **"WARNING** - Risk of injection or injury. Do not direct discharge stream at persons."
 28. See **"OPERATING CONNECTIONS"**
Page 13 for information on Extension Cords.
8. Estén atentos y miren bien lo que se están haciendo.
 9. Para la manutención, sigan las instrucciones presentadas en el presente manual.
 10. Antes del uso controlen los cables eléctricos. Los cables dañados no sólo reducen las prestaciones de la hidrolimpiadora de alta presión, sino que pueden provocar sacudidas eléctricas.
 11. Alejen a las personas del área de trabajo.
 12. Para reducir los riesgos de daños, es absolutamente necesario efectuar un control atento cuando el producto es utilizado cerca de los niños.
 13. Usen siempre ambas manos cuando se utiliza la hidrolimpiadora de alta presión, con el fin de mantener un completo control del lanzador.
 14. No toquen el lanzador o el chorro de agua cuando está en funcionamiento.
 15. Durante el uso, utilicen gafas de protección.
 16. Desconecten el enchufe eléctrico de la toma cuando no está en uso e, igualmente, antes de extraer la manguera de alta presión.
 17. Hay que utilizar exclusivamente las mangueras y los lanzadores de la hidrolimpiadora de alta presión.
 18. No hagan nudos ni plieguen la manguera de alta presión puesto que podría dañarse.
 19. Observen escrupulosamente todas las instrucciones químicas y las advertencias antes del uso.
 20. No hay que utilizar la hidrolimpiadora en áreas donde hayan vapores gaseosos. Una eventual chispa eléctrica podría provocar una explosión o un incendio.
 21. Para reducir al máximo la cantidad de agua que podría entrar en la hidrolimpiadora de alta presión, durante el uso, colocarla lo más lejos posible de la zona que debe ser limpiada.
 22. Con el fin de evitar escapes accidentales, cuando no está en uso, la pistola de chorro debe estar asegurada con el gatillo de bloqueo.
 23. No utilicen el equipo cuando estén muy cansados o cuando estén bajo la influencia de alcohol o de drogas.
 24. Durante el uso, NO cubran la hidrolimpiadora de alta presión con el fin de permitir una ventilación adecuada.
 25. Aprendan cómo bloquear el producto o purgar la presión rápidamente. Adquieran los debidos conocimientos acerca de los diferentes comandos.
 26. No suban ni se detengan sobre soportes inestables. Asuman siempre una posición firme y segura.
 27. **"ATENCIÓN.** Riesgo de insuflación o de daños. No orienten el flujo contra las personas."
 28. Para obtener informaciones acerca de las Extensiones, véanse las **"CONEXIONES OPERATIVAS"** en la página 13.

"SAVE THESE INSTRUCTIONS"

"CONSERVEN LAS PRESENTES INSTRUCCIONES"



PARTS LIST

- 1** High Pressure Gun & Hose assembly
- 2** Wash Brush
- 3** Turbo Nozzle with Lance
- 4** Water Inlet Filter Screen
- 5** Garden Hose Connector
- 6** High Pressure Hose Threaded Nut Coupler
- 7** Variable Nozzle with Lance
- 8** Machine Inlet
- 9** GFCI
- 10** High Pressure Outlet
- 11** On/Off Switch

LISTA DE PIEZAS

- 1** Pistola de alta presión y montaje de manguera
- 2** Cepillo
- 3** Tubo con Boquilla Turbo
- 4** Filtro
- 5** Conexión de manguera flexible jardín
- 6** Conexión tuerca fileteada manguera de presión
- 7** Tubo con Boquilla Variable
- 8** Entrada de agua con rosca
- 9** Interruptor de circuito con toma de tierra
- 10** Toma alta presión
- 11** Interruptor ON/OFF

WATER CONNECTION

CONEXIÓN DEL AGUA

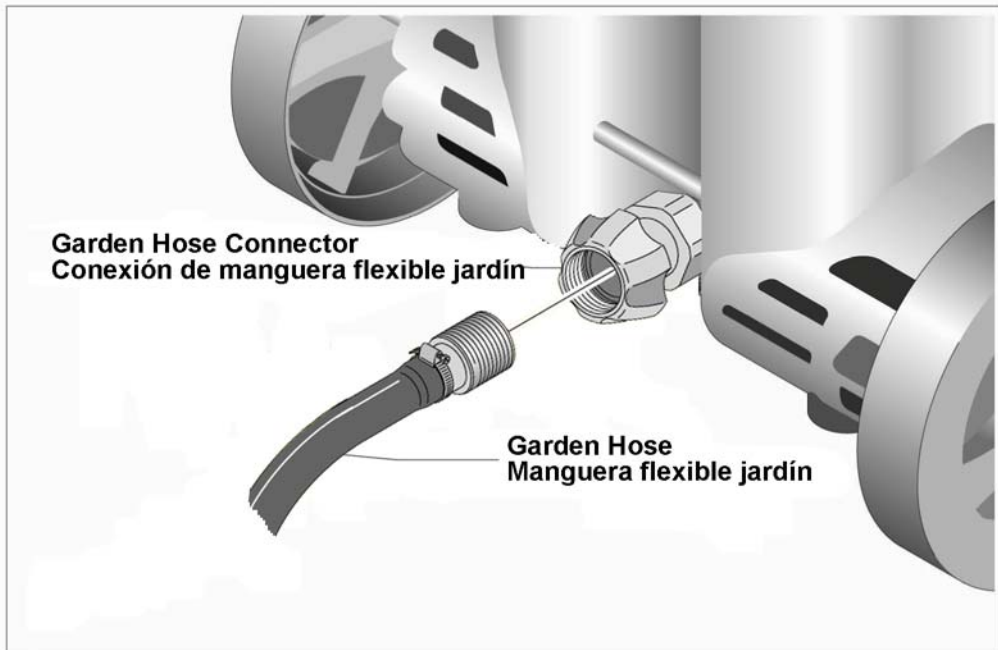

Garden Hose Connector
Conexión de manguera flexible jardín

Garden Hose
Manguera flexible jardín



ATTENTION:
Proper water connection.



ATENCIÓN:
Unión del agua apropiada

2.0 SAFETY FEATURES

AUTOMATIC TOTAL STOP®

The pressure washer is equipped with a stop device which will sense when the trigger on the gun is released. It will open the power circuit to the motor and cause the pressure washer to stop.



WARNING

If Automatic Total Stop® fails to operate, **DO NOT USE THE MACHINE.** Contact our Customer Service department. Further use will damage the machine and/or cause personal injury.



WARNING

WARNING: The pressure washer is also equipped with a main power ON/OFF switch located on the unit. It should always be moved to the OFF position when the pressure washer is not being used to prevent possible injury or damage.

MOTOR OVERLOAD

The electric motor in this pressure washer is equipped with an overload protection device which will automatically shut off the motor in the event the motor draws excessive current or overheats.

The device will automatically reset itself and resume normal operation after a short period of time.

2.0 CARACTERÍSTICAS RELATIVAS A LA SEGURIDAD

AUTOMATIC TOTAL STOP®

La máquina de lavar a presión está dotada de un dispositivo de detención que detecta cuándo está desenganchado el gatillo de la pistola. Abre el circuito eléctrico al motor y bloquea la máquina de lavar a presión.



ATENCIÓN

Si la opción de Parada Automática® deja de funcionar, **NO UTILIZAR LA MÁQUINA.** Contactar con el Departamento de Atención al Cliente. Si, por el contrario, continua utilizándola, pueden resultar dañadas personas o la propia máquina.



ATENCIÓN

ATENCIÓN: La máquina de lavar a presión está también dotada de un interruptor eléctrico principal de encendido y apagado. Cuando la hidrolimpiadora no está en uso, es necesario que dicho interruptor esté colocado siempre en apagado para prevenir posibles accidentes o daños.

SOBRECARGA DEL MOTOR

El motor eléctrico de la hidrolimpiadora posee un dispositivo de protección contra la sobrecarga que bloquea automáticamente el motor en el caso de exceso de corriente o en el caso de recalentamiento.

El dispositivo se resetea automáticamente y reactiva las condiciones normales de funcionamiento después de un breve período.

GROUND-FAULT CIRCUIT-INTERRUPTER PROTECTION (Fig. 3)

This pressure washer is provided with a ground-fault circuit-interrupter (GFCI) built into the plug of the power supply cord.

This device provides additional protection from the risk of electric shock. Should replacement of the plug or cord become necessary, use only identical replacement parts that include GFCI protection.

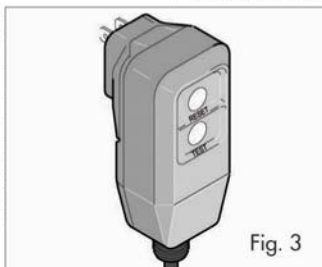

Fig. 3

PROTECCIÓN CON INTERRUPTOR DIFERENCIAL AUTOMÁTICO DE SEGURIDAD (Fig. 3)

La hidrolimpiadora está dotada de un interruptor diferencial automático de seguridad (GFCI) montado en el enchufe del cable de alimentación eléctrica. Dicho dispositivo suministra una protección adicional contra el riesgo de sacudidas.

Si fuere necesario substituir el enchufe o el cable, utilicen exclusivamente repuestos similares provistos de protección GFCI.

3.0 OPERATING CONNECTIONS

3.1 HIGH PRESSURE HOSE

Attach the high pressure hose by carefully inserting the fitting with the o-ring into the high pressure outlet and tightening the threader nut by hand.

3.2 WATER CONNECTION

Before connecting, run water through the garden hose (not supplied) to flush out any foreign matter. Attach garden hose to the pressure washer water inlet connection. If your water source is a well, the garden hose length can only be 30 ft. max.

3.3 POWER SUPPLY CONNECTION

The pressure washer is factory-equipped with an electrical cord and a ground fault circuit interrupter (GFCI) plug. This cord should only be connected to an electrical outlet installed in accordance with local safety regulations.

NOTE: The power supply must be 120V, 60hz and a minimum 15 amp circuit. (Dedicated)



WARNING: test GFCI before each use. DO NOT use pressure washer if test below fails.

GFCI Test Procedures:

1. Plug GFCI into power receptacle. Indicator should illuminate.
2. Press Test button. The indicator light should go off.
3. Press Reset button for use.
Do not use if above test fails.

NOTE: the GFCI must be reset each time the pressure washer is connected to an electrical outlet. Reset by simply pushing the reset button on the GFCI power plug.



- A. Connect only to properly grounded outlet.
- B. Inspect cord before using. Do not use if cord is damaged

- C. Keep all connections dry and off the ground.
- D. Do not touch plug with wet hands.
- E. The pressure washer is provided with a ground-fault circuit interrupter built into the power plug.

3.0 CONEXIONES OPERATIVAS

3.1 MANGUERA DE ALTA PRESIÓN

Conecten la manguera de alta presión introduciendo con cautela el accesorio con el O-ring en la toma de alta presión; aprieten manualmente la tuerca rosca.

3.2 CONEXIÓN DEL AGUA

Antes de efectuar la conexión, haga correr el agua en la manguera jardín (no incluida en el suministro) para hacer salir los materiales extraños. Conecten la manguera jardín a la unión del agujero de introducción de la hidrolimpiadora de alta presión.

Si su toma de agua es de pozo su manguera no debe ser mas larga de 30 ft maximo.

3.3 EMPALME DE LA ALIMENTACIÓN ELÉCTRICA

La hidrolimpiadora tiene, como dotación estándar, un cable eléctrico y un enchufe (GFCI). El cable deberá ser conectado únicamente a una toma eléctrica instalada en conformidad con las normativas locales de seguridad.

NOTA: La corriente eléctrica deberá ser de 120V, 60 Hz con un circuito de por lo menos 15 amp. (Dedicada)



ATENCIÓN: controlen el interruptor de circuito con toma de tierra (GFCI) antes del uso. No utilicen la máquina de lavar a presión si el control efectuado da un resultado negativo.

Procedimiento para controlar el GFCI:

Procedimientos de prueba del GFCI:

1. Conecte el GFCI en la tomacorriente. El indicador debe iluminarse.
2. Presionar el botón de prueba (test). La luz del indicador debe de apagarse.
3. Presione el botón de reinicio (reset) para utilizar el equipo. No lo utilice si la prueba falla.

No usar si la prueba descrita anteriormente falla

NOTA: el GFCI debe ser reseteado todas las veces que se conecta la hidrolimpiadora a una toma eléctrica.



- A. Conecten sólo a una toma con una toma de tierra idónea.
- B. Controlen el cable antes del uso. Si está dañado, no lo utilicen.

- C. Mantengan secas y fuera de tierra todas las conexiones
- D. No toquen el enchufe con las manos mojadas
- E. La hidrolimpiadora es suministrada con un interruptor diferencial automático de seguridad instalado en el enchufe de alimentación.



A. Connect only to properly grounded outlet. Do not remove grounding pin.

- B. Inspect cord before using. Do not use if cord is damaged
- C. Keep all connections dry and off the ground.
- D. Do not touch plug with wet hands.
- E. The pressure washer is provided with a ground-fault circuit interrupter built into the power plug. If replacement of the plug or cord is needed, use only identical replacement parts. Contact Customer Service for proper replacement parts.

EXTENSION CORDS

Use only extension cords that are intended for outdoor use. These extension cords are identified by a marking "Acceptable for use with outdoor appliances: store indoors while not in use".

Use only extension cords having an electrical rating not less than the rating of the product. Do not use damaged extension cords.

Examine extension cord before using and replace if damaged.

Do not abuse extension cord and do not pull on any cord to disconnect. Keep cord away from heat and sharp edges. Always disconnect the product from the extension cord.

When using an extension cord, observe the specification below:

| | |
|-------------------------------------|-----------------------------|
| Cable Length Up to 25 ft. | Wire Gauge 12 AWG |
|-------------------------------------|-----------------------------|



WARNING: *To reduce the risk of electrocution, keep all connections dry and off the ground. Do not touch plug with wet hands.*



A. Inspect cord before using. Do not use if cord is damaged

- B. Keep all connections dry and off the ground.
- C. Do not touch plug with wet hands.

GROUND-FAULT CIRCUIT-INTERRUPTER PROTECTION

- A. Connect only to properly grounded outlet. Do not remove grounding pin.
- B. The pressure washer is provided with a ground-fault circuit interrupter built into the power plug. If replacement of the plug or cord is needed, use only identical replacement parts. Contact Customer Service for proper replacement parts.



A. Conecten sólo a una toma con una puesta a tierra idónea. No extraigan el enchufe de tierra

- B. Controlen el cable antes del uso. Si está dañado, no lo utilicen.
- C. Mantengan secas y fuera de tierra todas las conexiones
- D. No toquen el enchufe con las manos mojadas
- E. La hidrolimpiadora es suministrada con un interruptor diferencial automático de seguridad instalado en el enchufe de alimentación. Si es necesario substituir el enchufe o la toma, usen sólo piezas de repuesto del mismo tipo. Para una substitución correcta, contacten la Oficina de Asistencia Clientes.

EXTENSIONES

Usen exclusivamente extensiones para uso exterior. Dichas extensiones están marcadas por la frase "Aptas para uso exterior: si no las utilizan, colóquenlas en un lugar reparado".

Usen solamente extensiones con una potencia eléctrica superior a la potencia nominal del equipo.

No utilicen extensiones dañadas. Antes del uso, controlen la extensión y si está dañada substitúyanla. No la usen en modo incorrecto y no tiren del cable para desenchufar.

Tengan a las extensiones lejos de fuentes de calor y de ángulos cortantes. Desenchufen siempre el equipo de la extensión.

Quando se utilizan extensiones, respeten las siguientes características:

| | |
|--|---------------------------------|
| Longitud cable Hasta 25 pies | Calibres cable 12 AWG |
|--|---------------------------------|



IMPORTANTE: *Para reducir la posibilidad de que el cable sea fulminado, mantengan la extensión seca y fuera de tierra. No toquen el enchufe con las manos mojadas.*



A. Controlen el cable antes del uso. Si está dañado, no lo utilicen.

- B. Mantengan secas y fuera de tierra todas las conexiones
- C. No toquen el enchufe con las manos mojadas

PROTECCIÓN CON INTERRUPTOR DIFERENCIAL AUTOMÁTICO DE SEGURIDAD

- A. Conecten sólo a una toma con una puesta a tierra idónea. No extraigan el enchufe de tierra
- B. La hidrolimpiadora es suministrada con un interruptor diferencial automático de seguridad instalado en el enchufe de alimentación. Si es necesario substituir el enchufe o la toma, usen sólo piezas de repuesto del mismo tipo. Para una substitución correcta, contacten la Oficina de Asistencia Clientes.

4.0 OPERATING INSTRUCTIONS



WARNING

WARNING: Risk of Injury.
Do not direct discharge stream at anyone.

4.1 START-UP PROCEDURE

1. Make sure water supply is connected and turned on.
2. Make sure the unit is plugged in.
3. Release gun safety if locked.
4. To allow air to escape from the hose, squeeze trigger on the gun until there is a steady stream of water coming from the nozzle.
5. Remove any dirt or foreign matter from the gun outlet and the male connector of the wand.
6. Insert the wand into the gun's quick connect coupling by pushing firmly and twisting wand ¼ of a turn to lock into place.

NOTE: Make sure wand is locked.



WARNING

WARNING: if the wand is not securely locked into place, it could be ejected under high pressure when operating the gun.

7. Move the power on/off switch on the pressure washer to the "ON" position.
8. Squeeze the gun trigger and the pressure washer motor will start.

4.0 INSTRUCCIONES DE USO



ATENCIÓN

IMPORTANTE: Riesgo de impregnación o de daños. NO descarguen el flujo sobre las personas.

4.1 PROCEDIMIENTO DE PUESTA EN MARCHA

1. Asegúrense de que la alimentación del agua esté conectada.
2. Asegúrense de que el enchufe del equipo esté conectado.
3. Liberen la seguridad de la pistola si está bloqueada.
4. Con el fin de permitir la salida de aire de la manguera, aprieten el gatillo de la pistola hasta que salga un flujo regular por la boquilla.
5. Extraigan la suciedad o los materiales extraños de la salida de la pistola y del conector blando del lanzador.
6. Introduzcan el lanzador en la unión rápida empujando energicamente y luego girando el lanzador de ¼ de vuelta para bloquearlo en su sede.

NOTA: Asegúrense de que el lanzador esté bloqueado.



ATENCIÓN

IMPORTANTE: Si el lanzador no está bien bloqueado en su sede, cuando se utiliza la pistola, podría ser expulsada debido a la alta presión.

7. Coloquen el interruptor ON/OFF de la hidrolimpiadora en ON.
8. Aprieten el gatillo de la pistola; ahora, el motor de la hidrolimpiadora se pondrá en marcha.

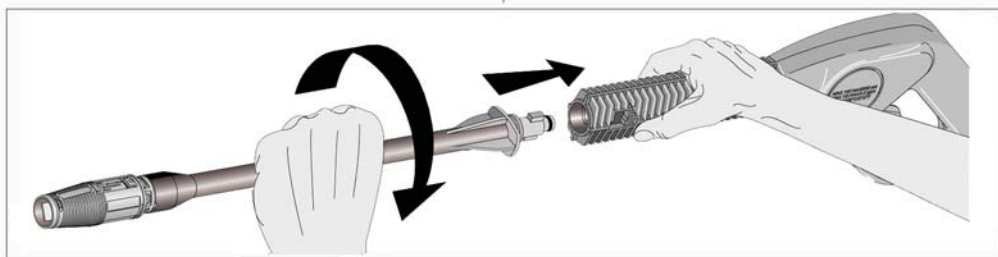

4.2 ADJUSTABLE SPRAY NOZZLE

The adjustable spray nozzle can adjust spray from fan to pencil point in both the high and low pressure positions. The spray is adjusted by turning the nozzle.



CAUTION

CAUTION: the pencil point spray adjustment is very aggressive. We recommend that for most cleaning applications, a twenty degree (20°) spray angle be used to avoid damage to the surface being sprayed.

4.2 BOQUILLA DE CHORRO AJUSTABLE

La boquilla de chorro ajustable, permite regular el chorro desde la forma de abanico hasta la forma de punta del "lápiz" tanto en posición de alta como de baja presión. El chorro se regula girando la boquilla.



ATENCIÓN

ATENCIÓN: la regulación del chorro de la punta del lápiz puede dar resultados "corrosivos". Aconsejamos utilizar para la mayor parte de las aplicaciones de limpieza, un ángulo de chorro de veinte grados (20°) para no dañar las superficies donde se necesita utilizar el chorro.

4.3 HIGH PRESSURE/LOW PRESSURE

WARNING  **CAUTION:** Do not move the nozzle to adjust pressure while the trigger is squeezed.

The high pressure nozzle position is intended for cleaning. When high pressure is required, grasp collar and slide the collar and nozzle toward the gun.

NOTE: Make sure the collar is pulled to the extreme rear position to lock the nozzle in the high pressure position.

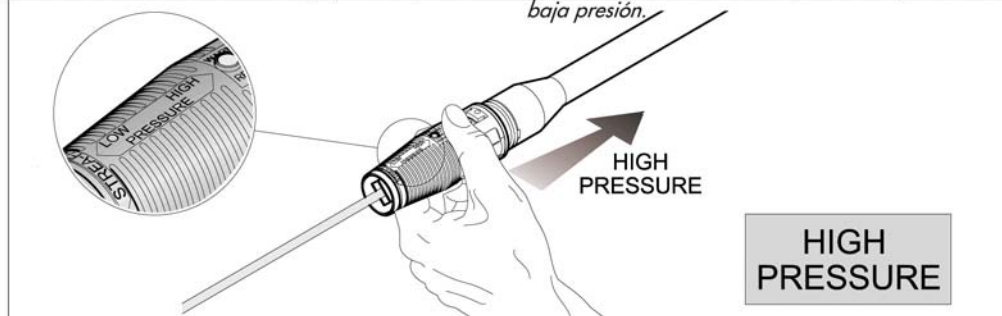

When low-pressure is require, grasp collar and slide collar and nozzle away from the gun.

4.3 ALTA PRESIÓN / BAJA PRESIÓN

ATENCIÓN  **ATENCIÓN:** No desplacen la boquilla para regular la presión cuando el gatillo está presionado.

La posición de la boquilla de alta presión (baja presión) es ideal para la limpieza. Cuando se requiere presión alta, sostener y hacer desplazar la abrazadera/brida y la boquilla hacia la pistola.

NOTA: Segúrense de que la abrazadera/brida esté toda atrás para cerrar la boquilla en la posición de baja presión.

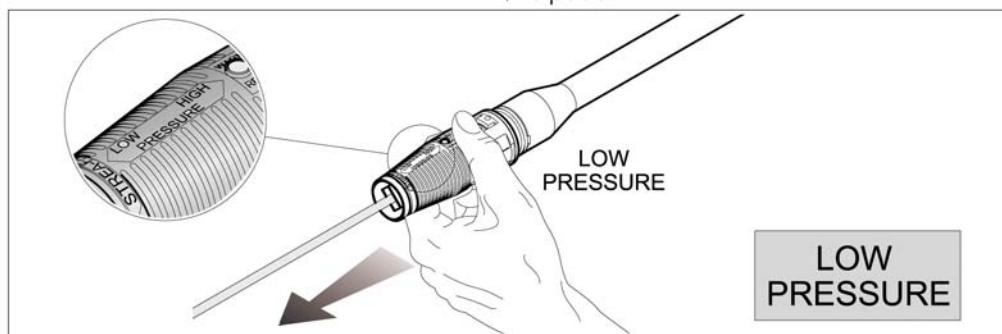

Quando se requiere alta presión, sostener y hacer desplazar la abrazadera/brida y la boquilla lejos de la pistola.

NOTE: *the pressure of the spray on the surface you are cleaning increases as you move the wand closer to the surface.*

To increase angle to a fan spray, turn counterclockwise

NOTA: *la presión del chorro sobre la superficie que está limpiando aumenta en proporción al acercamiento del tubo sobre la superficie misma.*

Para aumentar el ángulo de un chorro a la forma de abanico, gire hacia la izquierda.

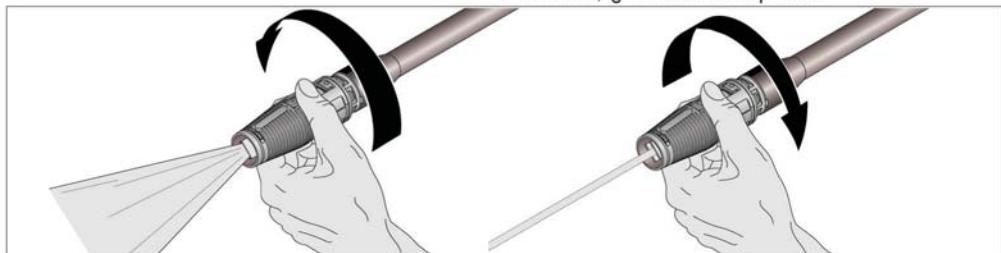

To decrease angle to pencil point spray, turn clockwise

Para disminuir el ángulo del chorro a la forma de punta de "lápiz", gire hacia la derecha.

4.4 HIGH PRESSURE/TURBO SPRAY



CAUTION: *Do not move the nozzle to adjust pressure.*

The high pressure turbo nozzle position is intended for maximum cleaning effect.

Keep the spray lance min. 6" to 8" away from the cleaning surface at all times.

4.4 CHORRO DE ALTA PRESIÓN / TURBO



ATENCIÓN: *No actúen sobre la boquilla para modificar la presión.*

La posición de la boquilla turbo de alta presión ha sido proyectada para obtener el mejor resultado de limpieza.

Tengan siempre el lanzador de chorro a una distancia entre las 6" y las 8" de la superficie que deseen limpiar.

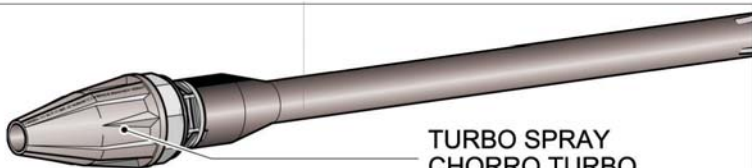

**TURBO SPRAY
CHORRO TURBO**

TURBO SPRAY NOZZLE



The spray Nozzle CANNOT be adjusted at all. DO NOT TURN THE SPRAY HEAD AT ALL. Do not disassemble the spray head for whatever reason. By doing so can void the warranty.

4.5 USE OF DETERGENT



Use only approved pressure washer cleaners. Do not use bleach, chlorine or any cleaners containing acids.

1. Open a container of Pressure Washer Detergent and place next to the unit near the injection tube.
2. Visually inspect strainer at the end of the injection tube to verify that it is not clogged.

BOQUILLA CHORRO TURBO



La boquilla del chorro NO PUEDE SER absolutamente regulada. ¡NO GIREN ABSOLUTAMENTE LA CABEZA DEL CHORRO! No desmonten por ningún motivo la cabeza del chorro. Dicha operación puede invalidar la garantía.

4.5 USO DE PRODUCTOS QUÍMICOS



Utilicen sólo detergentes aprobados para hidropulidoras, no utilicen lejía, cloro u otros detergentes conteniendo ácidos.

1. Abran un recipiente de Producto Detergente de la hidrolimpiadora y colóquenlo en proximidad de la unidad, cerca del tubo de inyección.
2. Controlen visualmente el filtro colocado en el fondo de la manguera de inyección para verificar que no esté obturado.

3. Insert the injection tube into the container all the way to the bottom.
4. Move the adjustable nozzle forward to the low pressure position by sliding collar toward the nozzle. The detergent will automatically be mixed with the water and discharged through the nozzle.

NOTE: *When the adjustable nozzle is moved to the high pressure position, detergent will not be discharged.*

3. Introduzcan la manguera de inyección en el recipiente colocándolo siempre en el fondo.
4. Muevan la boquilla regulable hacia la posición de baja presión haciendo desplazar la abrazadera/brida hacia la boquilla. El producto químico será mezclado inmediatamente con el agua y descargado a través de la boquilla.

NOTA: *Cuando la boquilla regulable es colocada sobre alta presión, el producto químico no es descargado.*

4.6 CLEANING TECHNIQUES

When cleaning with the pressure washer, some cleaning tasks can be solved with water alone, but for most tasks it is advantageous to use a detergent. A detergent ensures a quick soaking of the dirt allowing the high pressure water to penetrate and remove the dirt more effectively.

The low pressure position provides a gentle application of detergents.

This position is also recommended to rinse a surface after wax application or for other applications which require the low pressure of a garden hose. Low pressure is the equivalent of a garden hose set at the lowest output to properly apply detergent.

APPLICATION OF SOAP DEGREASER

1. Apply the Pressure Washer Soap solution to a DRY work surface. **NOTE: WETTING THE SURFACE FIRST IS NOT RECOMMENDED, AS IT DILUTES THE DETERGENT AND REDUCES ITS CLEANING ABILITY.** On a vertical surface, apply soap horizontally from side to side starting from the bottom to avoid streaking.



WARNING **CAUTION:** *avoid working on hot surfaces or in direct sunlight to minimize the chance of the soap damaging painted surfaces.*

2. Allow the soap to remain on the surface for a short time before rinsing.

4.6 TÉCNICAS DE LIMPIEZA

Cuando se procede a la limpieza con la máquina de lavar a presión, se pueden efectuar diferentes operaciones sólo con el agua; en muchos casos, sin embargo, es conveniente utilizar también un detergente. El uso de un detergente asegura un tratamiento inmediato de la suciedad, permitiendo al agua con alta presión penetrar y eliminar eficazmente la suciedad. La posición de baja presión permite una aplicación delicada del detergente. Recomendamos esta posición también para enjuagar una superficie después de la aplicación de cera y de otras aplicaciones que requieran la baja presión de una manguera de jardín. La baja presión equivale a una manguera de jardín programada en el rendimiento más bajo para aplicar en modo correcto el producto químico.

APLICACIÓN DE JABÓN

1. Apliquen la solución de jabón de la hidrolimpiadora sobre una superficie de trabajo SECA. **NOTA: NO SE ACONSEJA MOJAR LA SUPERFICIE ANTES, PUESTO QUE DILUYE EL DETERGENTE Y REDUCE SU CAPACIDAD DE LIMPIEZA.** Ante la presencia de una superficie vertical, apliquen el jabón horizontalmente comenzando por la parte baja para evitar estriados.



ATENCIÓN **ATENCIÓN:** *eviten trabajar sobre superficies calientes o a la luz directa del sol, para disminuir lo más posible las posibilidades de que el jabón dañe las superficies pintadas.*

2. Antes de enjuagar, dejen el jabón sobre la superficie durante un breve lapso de tiempo.



CAUTION: damage may occur to painted surface if soap is allowed to dry on the surface. Wash and rinse a small section at a time.

3. Rinse with clean water under high pressure. On a vertical surface, first rinse from the bottom up, then rinse from the top down. Hold nozzle 6 to 8 inches from the work surface at a 45° angle.

APPLICATION OF LIQUID VEHICLE WAX

1. Immediately after cleaning, apply liquid vehicle wax using the soap dispenser assembly.
2. Apply the wax sparingly in an even layer. Apply to wet surfaces from the bottom up for even distribution and to avoid streaking.
3. Remove the suction tube from the wax bottle and rinse off the surplus wax from your vehicle under low pressure. **NOTE – IF SURPLUS WAX IS NOT REMOVED, A HAZY FINISH MAY RESULT.**
4. Wipe dry to reduce water spotting.

4.7 END OF OPERATION

When you have completed use of the soap/wax application, remove bottle and flush clean water through the tube until it is thoroughly cleaned.

NOTE: Failure to clean properly will cause the injection system to become clogged and inoperable.

- Stop the machine by pressing the on/off button
- Disconnect electrical plug
- Turn off water and depressurize unit by squeezing trigger



WARNING: turn off water supply and squeeze trigger to depressurize the unit. Failure to do so could result in personal injury due to discharge of high pressure water.

- Disconnect the high pressure discharge hose and the water inlet hose.

5.0 MAINTENANCE

5.1 CONNECTIONS

Connections on Pressure Washer hoses, gun and spray wand should be cleaned regularly and lubricated with grease to prevent leakage and damage to the o-rings.

5.2 NOZZLE

The vario spray nozzle should be lubricated regularly. Clogging of the nozzle causes the pump pressure to be too high and cleaning is immediately required. (see the picture in the next page.)

1. Separate the nozzle from the wand. (Fig. 8)
2. Clear the nozzle by forcing a stiff wire through center hole.
3. Backflush the nozzle with water.
4. Reconnect the nozzle to the wand



ATENCIÓN: si se deja secar el jabón, las superficies pintadas podrían dañarse. Laven y sequen una pequeña sección por vez.

3. Enjuaguen con agua limpia y con alta presión. Sobre las superficies verticales, comiencen a enjuagar antes desde la parte baja hacia la parte alta y luego vice-versa. Tengan la boquilla a 6/8 pulgadas de la superficie de trabajo con un ángulo de 45°.

APLICACIÓN DE LA CERA

1. Inmediatamente después de la limpieza, apliquen la cera con el lanzador de espuma.
2. Apliquen la cera lentamente en un estrato uniforme. Apliquen sobre superficies mojadas desde abajo hacia arriba, para distribuirla uniformemente y para evitar los estrías.
3. Extraigan la manguera de aspiración del frasco de la cera y eliminen el exceso de cera del aparato de baja presión. **NOTA: SI EL EXCESO DE CERA NO ES EXTRAÍDO, SE PUEDE OBTENER UN RESULTADO OPACO.**
4. Efectúen el secado para reducir las manchas de agua.

4.7 FINALIZACIÓN DE LA OPERACIÓN

Cuando han completado la aplicación del jabón/cera, extraigan el frasco y hagan pasar agua limpia por la manguera hasta que se limpie completamente.

NOTA: La falta de una limpieza a fondo puede provocar una obturación en el sistema de inyección y será inutilizable.

- Detengan el equipo presionando el botón on/off.
- Desconecten la toma eléctrica.
- Cierren el agua y depressuricen el equipo presionando el gatillo.



ATENCIÓN: cierren la alimentación del agua y presionen el gatillo para depressurizar el equipo. La falta de depressurización puede provocar daños a las personas debido a la descarga del agua de alta presión.

- Desconecten la manguera de descarga de la alta presión y la manguera de introducción del agua.

5.0 MANUTENCIÓN

5.1 CONEXIONES

Las conexiones a mangueras, la pistola y el lanzador de chorro de la hidrolimpiadora, deberían ser limpiados regularmente y lubricados con grasa para prevenir las pérdidas y la rotura de los o-rings.

5.2 BOQUILLA

El dispositivo de regulación de la boquilla debe ser lubricado con regularidad.

La obturación de la boquilla provoca el aumento de la presión de la bomba y, con toda probabilidad, la distorsión de la forma del chorro. Se requiere una limpieza inmediata. (ver la figura de la página siguiente)

1. Separar la boquilla del lanzador. (Fig. 8)
2. Limpieza de la boquilla cuando este tapada, colocar el alambre y empujarlo con fuerza por el centro.
3. Laven abundantemente con agua hacia la parte trasera de la boquilla.
4. Conectar nuevamente la boquilla al lanzador

NOTE: completely screw the nozzles on the wand up to the complete lock. (see picture Fig. 8)

Restart the pressure washer and depress the trigger on the spray gun. If the nozzle is still plugged, repeat above items 1 through 4.

NOTA: atornillar completamente las boquillas en el lanzador hasta cerrar completamente (ver dibujo Fig. 8)

Hacer arrancar nuevamente la hidrolimpiadora y bajar el gatillo de la pistola de chorro. Si la boquilla está aún bloqueada o parcialmente bloqueada, repitan dichas operaciones desde el punto 1 hasta el punto 4.

Fig. 8

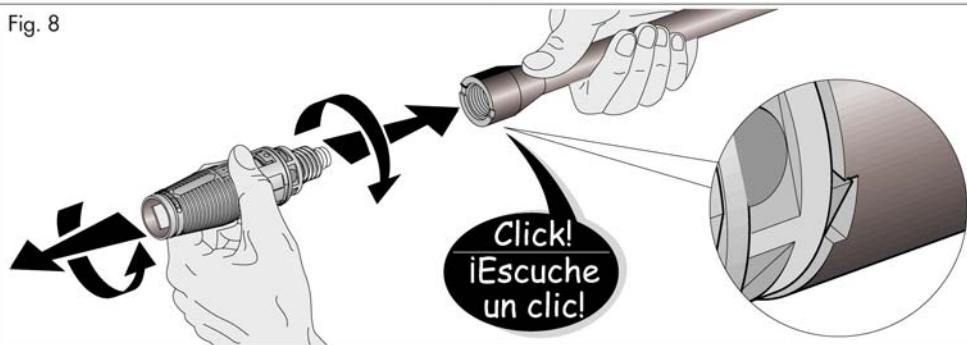

5.3 LUBRICATION

The pressure washer is designed with a permanent lubrication system. Conventional oil check and oil changes are not necessary.

NOTE: IN CASE OF OIL LEAKAGE, CONTACT THE FAIP NORTH AMERICA CUSTOMER SERVICE DEPARTMENT CONCERNING REPAIR. A SMALL AMOUNT OF OIL LEAKAGE IS NORMAL.

5.4 WATER SCREEN

The pressure washer is equipped with a water inlet screen to protect the pump.



CAUTION: if the screen is not kept clean, the flow of water to the pressure washer will be restricted and the pump may be damaged.

- To clean inner conical water screen, remove garden hose connector and remove the plastic screen from the pump inlet.
- Backflush screen to clean.
- Replace screen and garden hose connector immediately to prevent any foreign matter from entering the pump.



CAUTION: do not damage the screen while removing or cleaning. Any foreign particles entering the pump may damage the pump.

5.5 COOLING SYSTEM

The air vents, located in and around the pressure washer, must be kept clean and free of any obstructions to ensure proper air cooling of the motor during operation.



WARNING: prevent water from penetrating the vents of the pressure washer to minimize the risk of damage to the machine and to reduce the risk of shock to the operator.

5.3 LUBRICACIÓN

La hidrolimpiadora ha sido creada con un sistema de lubricación permanente. No son necesarios controles convencionales ni la sustitución de aceites.

NOTA: EN EL CASO DE PÉRDIDA DE ACEITE, CONTACTEN AL SERVICIO CLIENTES DE LA SOCIEDAD FAIP NORTH AMERICA, SECCIÓN REPARACIONES. UNA PEQUEÑA PÉRDIDA DE ACEITE ES NORMAL.

5.4 FILTRO AGUA

La hidrolimpiadora está dotada de un filtro de introducción de agua para proteger la bomba.



ATENCIÓN: si no se mantiene limpia el filtro, el flujo del agua hacia la hidrolimpiadora se ve limitado y la bomba puede dañarse.

- Para limpiar el filtro cónico más interno del agua, extraigan la conexión de manguera y el filtro de plástico de introducción de la bomba.
- El filtro de retorno flujo debe estar limpio.
- Sustituyan inmediatamente el filtro y la conexión de manguera para evitar que entre material extraño en la bomba.



ATENCIÓN: no dañen el filtro cuando lo extraen y lo limpian. Cualquier partícula extraña que pudiera entrar en las bombas, podría dañarla.

5.5 SISTEMA DE REFRIGERACIÓN

Los respiraderos de aire colocados en la hidrolimpiadora y a su alrededor, deben ser mantenidos limpios de cualquier obstrucción para garantizar la refrigeración del motor con aire limpio durante el uso.



IMPORTANTE: eviten que el agua penetre en los respiraderos de la hidrolimpiadora para que el riesgo de dañar la máquina sea mínimo y para reducir el peligro de sacudida eléctrica al operador.

6.0 MOVING AND STORAGE INSTRUCTIONS



CAUTION

CAUTION: *always store your pressure washer in a location where the temperature will not fall below 40°F. The pump in this machine is susceptible to permanent damage if frozen. **FREEZE DAMAGE IS NOT COVERED BY THE WARRANTY.***

6.0 MANIPULACIÓN Y ALMACENAMIENTO



ATENCIÓN

ATENCIÓN: *almacenen la hidrolimpiadora en un local cuya temperatura no descienda por debajo de los 40°F. En el caso de congelamiento, la bomba de este equipo está sujeta a daño permanente. **LOS DAÑOS PROVOCADOS POR EL HIELO NO ESTÁN CUBIERTOS POR LA GARANTÍA.***

7.0 TROUBLESHOOTING

| PROBLEM | POSSIBLE CAUSE | CORRECTION |
|--|---|--|
| Motor will not start or stops while operating | Defective GFCI Extension Cord length or gauge incorrect Loose or disconnected plug Tripped pressure washer thermal switch Spray Gun Trigger not operating properly Defective Gun | Perform GFCI Reset procedure. See Operator's Manual Section 3.3 Use proper extension cord. See Operator's Manual Section 3.3 Reconnect Plug Allow to cool and restart unit Call Customer Service Department Remove gun, aim water stream away from electrical source, and press ON. If machine starts, replace gun assembly by calling Customer Service Department. |
| Circuit breaker trips or fuse blown in fuse box | Circuit overload Extension cord too long or wire size too small Nozzle partially blocked Excessive pressure | Check that the circuit is rated 15 amps or greater Use proper extension cord as recommended in Operator's Manual Section 3.3 Clean nozzle as instructed in Section 5.2 Clean nozzle as instructed in Section 5.2 |
| Water or oil leaking from bottom of pump | A small amount of leakage is normal | If excessive leaking occurs, call Customer Service Department |
| Trigger will not move | Spray gun safety lock engaged | Release safety lock |
| Unit will not stop when trigger is released | Spray gun trigger system not operating properly | Call Customer Service Department |
| Motor running but pump not building maximum pressure or has irregular pressure | Faucet closed Water inlet screen clogged Gun and Hose failure Kink in garden hose Wand nozzle worn out Air in Pump Clogged Nozzle | Open faucet Clean screen. See section 5.4 Replace gun and hose Straighten hose Replace spray wand Let pressure washer run with gun open and wand removed until steady stream of water is released Clean nozzle. See manual Section 5.2 |

7.0 LOCALIZACIÓN DE LAS AVERÍAS

| PROBLEMAS | CAUSAS PROBABLES | SOLUCIÓN |
|---|--|--|
| El motor no arranca o se detiene durante el funcionamiento | <p>Claujia Defectuosa</p> <p>Cable de corriente incorrecto</p> <p>Claujia floja ó desconectada</p> <p>Sobre carga en el breaker</p> <p>Lanza rosiadora depression no trabaja correctamente</p> <p>Pistola defectuosa</p> | <p>Reset la claujia. Ver manual de operaciones seccion 3.3</p> <p>Usar el cable correcto. Ver manual de operaciones seccion 3.3</p> <p>Conectar nuevamente la claujia</p> <p>Dejar enfriar la unidad y volver arrancarga</p> <p> Llame al servicio del consumidor</p> <p>Remover la pistola, drenar el agua lejos de la corriente electrica, presionar ON y si la maquina arranca, llame al servicio del consumidor par que le reemplas la pistola</p> |
| El interruptor del circuito actua o están quemados los fusibles en la caja de fusibles | <p>Sobre carga electrica</p> <p>Cable electrico muy largo o medida del cable chica</p> <p>Boquilla bloqueada</p> <p>Demaciada presión</p> | <p> Checar que el circuito tenga 15 amperes o más</p> <p>Usar el cable correcto como se recomienda en el manual de operaciones seccion 3.3</p> <p>Limpie la boquilla como se indica en la seccion 5.2</p> <p>Limpie la boquilla como se indica en la seccion 5.2</p> |
| Hay pérdidas de agua y aceite desde el fondo de la bomba | Una pequeña gota de agua es normal | Si hay mucho goteo, llame servicio del consumidor |
| El gatillo no se mueve | Seguro de la pistola bloqueado | Desenganche el candado |
| El equipo no se detiene cuando el gatillo está desenganchado | Gatillo de la pistola no trabaja correctamente | Llamar servicio del consumidor |
| El motor gira pero la bomba no suministra la maxima presión o tiene una presión irregular | <p>Grifo del agua cerrada</p> <p>Coladera tapada</p> <p>Pistola y manguera defectuosa</p> <p>Pliegues de la manguera de jardín</p> <p>Boquilla “lanzador” inutilizable</p> <p>Aire en la bomba</p> <p>Boquilla bloqueada</p> | <p>Abra el grifo del agua</p> <p>Limpie la coladera. Ver seccion 5.4</p> <p>Reemplazar la pistola y la manguera</p> <p>Enderece la manguera</p> <p>Reemplace la lanza</p> <p>Deje circular el agua con la pistola asienta hasta que se establezca el flujo</p> <p>Limpiar la boquilla. Ver seccion 5.2</p> |

8.0 TECHNICAL DATA

| | |
|---------------------------------|----------------------|
| Max. pressure* | 1750 PSI |
| Electrical requirement | 120v, 15 amps, 60 hz |
| Electrical cord | 35 ft. |
| High Pressure hose | 23 ft. |
| Flow rate at operating 1750 psi | 1.6 gpm |
| Minimum amperage source | 15 amp |
| Pressure of inlet water | 20 to 100 psi |
| Inlet water | cold tap water |
| Turbo nozzle spray | 30 degree |
| Soap Consumption Rate | 10% max |

* Water flow and maximum pressure ratings determined in accordance with PWMA. Standard PW101.

In a continued commitment to improve quality, the Manufacturer reserves the right to make component changes or design changes when necessary.

8.0 DATOS TÉCNICOS

| | |
|--|----------------------|
| Max. presión* | 1750 PSI |
| Necesidades de electricidad | 120V, 15 Amp., 60 Hz |
| Cable eléctrico | 35 pies |
| Manguera alta presión | 23 pies |
| Caudal flujo con funcionamiento a 1750 psi | 1.6 gpm |
| Fuente mínima de amperaje | 15 amp |
| Presión del agua de introducción | de 20 a 100 psi |
| Agua de introducción | Agua fría de grifo |
| Chorro boquilla turbo | 30 grados |
| Porcentaje de la consumición del jabón | 10% max |

* Flujo de agua y tasa de máxima presión determinado de acuerdo y PWMA. Standard PW101.

Con el fin de perfeccionar el nivel cualitativo, el Fabricante se reserva el derecho de efectuar las modificaciones a los proyectos, en el caso que lo considere oportuno.

If there are missing or damaged parts,
DO NOT RETURN THIS PRODUCT TO THE STORE.

VISIT OUR WEBSITE FOR REGISTRATION, TROUBLESHOOTING, AND REPLACEMENT PARTS.

www.power-washer.us

Si faltan piezas o hay piezas dañadas,
NO DEVUELVA EL EQUIPO A LA TIENDA

VISITE NUESTRO SITIO WEB PARA REGISTRO, SOLUCION, Y REPUESTOS.

www.power-washer.us

Limited Warranty

This product is warranted by us to the original retail consumer against defects in material and workmanship for a period of one year on the machine, 90 days on the gun, hose, lances, and ground-fault circuit-interrupter (GFCI); effective from the date of retail purchase and is not transferable. **This warranty applies only to products used in consumer applications. This warranty does not apply to commercial or rental applications.**

Please complete and return the enclosed Customer Information Card so that we can reach you in the unlikely event a safety recall is needed. Register by Internet at www.power-washer.us. Return of this card is not required to validate this warranty.

WHAT IS COVERED: Replacement parts and labor. Please note that we reserve the right to repair or replace the product as we deem appropriate.

WHAT IS NOT COVERED: This warranty does not include such parts as nozzles which must be replaced as part of normal maintenance of the equipment, rather than as the result of a defect. Transportation charges to warranty center for defective products. Transportation charges to consumer for repaired products. Damages caused by abuse, accident, improper repair, or failure to perform normal maintenance. Use of improper chemicals or noncompliance with the operators manuals instructions. Sales outside of the United States or Canada. Any other expense including consequential damages, incidental damages, or incidental expenses, including damage to property. Some states do not allow the exclusion or limitation of incidental or consequential damages, so the above limitation or exclusion may not apply to you. This warranty does not cover damage resulting from failure to observe any of the following conditions:

- 1) The inlet water pressure must be between 20 and 100 p.s.i.
- 2) The inlet water temperature must not exceed 90°F.
- 3) The unit should not be stored in areas where temperatures may drop below 40° F.

Garantía limitada

Este producto está garantizado para el comprador original en todos aquellos defectos que surjan en los materiales y en fabricación de la máquina durante un periodo de tiempo de un año, 90 días para la pistola+tubo flexible+lanza y 90 días para el interruptor del circuito de fallos de conexión a tierra (GFCI); comenzado su validez a partir de la fecha de compra y es intransferible. **Esta garantía se aplica sólo para los productos que se utilicen en las aplicaciones de uso y no tiene validez para usos comerciales o de alquiler.**

Les rogamos completen y restituyan la anexa Ficha informativa del Cliente, para poder llegar hasta Uds. en la improbable eventualidad de que se haga necesario reclamar la mercancía por motivos de seguridad. Registro por Internet al sitio: www.power-washer.us. La restitución de dicha ficha no es necesaria a los fines de la validez de la presente garantía.

LA GARANTÍA CUBRE: piezas en sustitución y mano de obra.

Debe tener en cuenta que nos reservamos el derecho de reparar o cambiar el producto cuando lo limpiamos correctamente.

EXCLUSIONES DE LA COBERTURA EN GARANTÍA: la presente garantía no incluye aquellas piezas que, como las boquillas, deben ser substituidas como piezas de normal manutención del equipo, y no como consecuencia de un defecto. Los gastos por transporte a un centro autorizado por los productos defectuosos. Los gastos de transporte al consumidor por los productos reparados. Los daños causados por un mal uso, accidente, reparación impropia o falta de manutención. El empleo de productos químicos inadecuados y el no respeto de las instrucciones del manual para el uso. Las ventas fuera de los Estados Unidos o de Canadá. Cualquier otro gasto que comprenda daños indirectos, daños accidentales o gastos accidentales, incluidos los daños a la propiedad. Algunos Estados no permiten la exclusión o la limitación de los daños accidentales o indirectos; por lo tanto, dicha limitación o exclusión podría no ser referida a Uds. La presente garantía no cubre los daños resultantes de la falta de observación de una de las siguientes condiciones:

- 1) La presión del agua en entrada debe estar entre los 20 y los 100 p.s.i.
- 2) La temperatura del agua en entrada no debe superar los 90° F
- 3) El equipo no debe ser almacenado en zonas donde la temperatura puede llegar por debajo de los 40° F.

IMPLIED WARRANTIES:

Any implied warranties, including the implied Warranties of Merchantability and fitness for a particular purpose, are limited in duration to one year on the machine, 90 days on the gun, hose, lances, and ground-fault circuit-interrupter (GFCI); effective from the date of retail purchase. Some states do not allow limitations on how long an implied warranty lasts, therefore, the above limitation may not apply to you.

HOW TO OBTAIN WARRANTY SERVICE:

Contact our Customer Service Department at:
customerservice@power-washer.us

To the extent any provision of this warranty is prohibited by federal, state or municipal law, and cannot be preempted, it shall not be applicable. This warranty gives you specific rights, and you may also have other rights which vary from state to state.

DIST. BY
WHOLESALE
MERCHANDISERS, INC.,
GRAND RAPIDS, MI 49544
MADE IN CHINA

Internet Address:

www.power-washer.us

Warranty Registration via Internet

1-800-381-0999

GARANTÍAS IMPLÍCITAS:

Cualquier garantía implícita, incluyendo las Garantías implícitas de Comercialización y de aptitud para un propósito determinado, tienen una duración limitada de un año en la máquina, 90 días para la pistola+tubo flexible+lanza, y 90 días para el interruptor del circuito de fallos de conexión a tierra (GFCI); comenzado su validez a partir de la fecha de compra. Algunos Estados no permiten limitaciones en el tiempo de duración de la garantía implícita, por lo tanto, es posible que dicha limitación no se le pueda aplicar a usted.

CÓMO OBTENER EL SERVICIO GARANTÍA:

Llame a nuestro Departamento de Servicio al Cliente al:
customerservice@power-washer.us

Cualquiera de las cláusulas de la presente garantía no será aplicable en el caso de prohibición por parte de un Estado o de una administración comunal federal y no pueda ser substituida. La presente garantía les confiere derechos específicos y Uds. pueden tener también otros derechos que varían de un Estado a otro.

DIST. BY
WHOLESALE
MERCHANDISERS, INC.,
GRAND RAPIDS, MI 49544
MADE IN CHINA

Sitio Internet:

www.power-washer.us

Registro de garantía mediante Internet

1-800-381-0999