

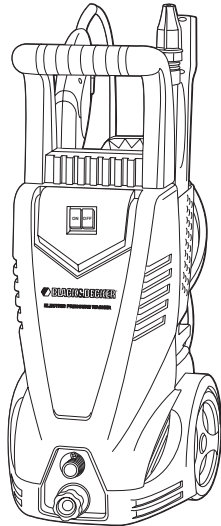

Pressure Washer • Lavadora a presión

Model • Modelo 11BDE-210

INSTRUCTION MANUAL MANUAL DE INSTRUCCIONES



Go to www.power-washer.us to register your new product.

Vaya a www.power-washer.us para registrar su nuevo producto.

If your pressure washer is not working properly or if there are parts missing or broken, please **DO NOT RETURN IT TO THE PLACE OF PURCHASE**. Contact our customer service department at www.power-washer.us or 1-800-381-0999.

Si su lavadora a presión no trabaja correctamente ó encuentra partes rotas ó faltantes, por favor **NO LA REGRECE AL LUGAR DONDE LA COMPRO**. Contáctese con nuestro Departamento de Servicio al Cliente llamando al www.power-washer.us o 1-800-381-0999.

VEA EL ESPAÑOL EN LA CONTRAPORTADA.
INSTRUCTIVO DE OPERACIÓN, CENTROS DE SERVICIO
Y PÓLIZA DE GARANTÍA. **ADVERTENCIA:** LÉASE ESTE
INSTRUCTIVO ANTES DE USAR EL PRODUCTO.

SAVE THIS MANUAL FOR FUTURE REFERENCE.

Part No. **XXXXXXX** Rev. 0 JAN 2011

EASY INSTALLATION

⚠ WARNING: CAREFULLY READ THE OPERATORS INSTRUCTIONS BEFORE USING THE PRESSURE WASHER FOR THE FIRST TIME.

ALWAYS STORE YOUR PRESSURE WASHER IN A LOCATION WHERE THE TEMPERATURE WILL NOT FALL BELOW 40°F (4°C) . FREEZE DAMAGE IS NOT COVERED BY THE WARRANTY.

INSTALACIÓN FÁCIL

⚠ AVERTENCIA: LEA ATENTAMENTE EL MANUAL DE INSTRUCCIONES ANTES DE PONER EL EQUIPO POR PRIMERA VEZ EN FUNCIONAMIENTO.

TIENE QUE PONER SIEMPRE LA MÁQUINA DE LAVAR A PRESIÓN EN UN SITIO DONDE LA TEMPERATURA NO DIMINUE BAJO 4°C (40°F). LOS DAÑOS QUE EL HIELO PROVOCA NO SON REMBOLSADO DE LA GARANTIA.

1

WITH HANDLE ORIENTED AS SHOWN, ALIGN GROOVES IN CARRY HANDLE (P) WITH RAILS ON TOP OF PRESSURE WASHER AND SLIDE INTO PLACE. PUSH AS SHOWN TO FURTHER LOCK CARRY HANDLE INTO PLACE.

CON LA MANIJA ORIENTADA COMO SE MUESTRA, ALINEE LOS SURCOS ADENTRO EL AGARADOR DE LA MAQUINA (P) CON LOS CARRILES ENCIMA DE LA MAQUINA DE PRESIÓN Y RESBALAN DENTRO DE LUGAR. EMPUJE COMO SE MUESTRA A CONECTAR EL AGARADOR DE LA MAQUINA.

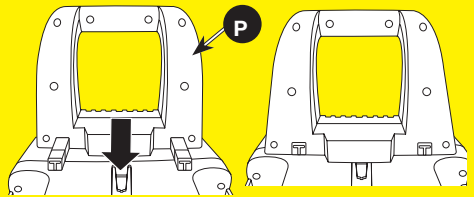

2

ALIGN SLOTS (BB) ON BACK OF STORAGE RACK WITH RIBS (AA) ON BACK OF PRESSURE WASHER. SLIDE STORAGE RACK DOWN UNTIL IT LOCKS INTO PLACE.

ALINE LAS LINEAS (BB) ATRAS DEL ALMACENAMIENTO CON LAS LINEAS (AA) ATRAS DE LA LAVADORA DESLICE EL ALMACENAMIENTO PARA ABAJO, HASTA QUE ESTE SEGURO.

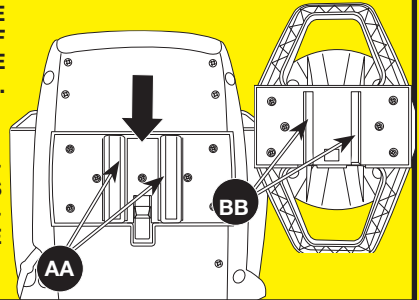

3

REMOVE AND DISCARD THE SHIPPING PLUG (L) FROM THE OUTLET (K) ON THE FRONT OF THE MACHINE.

EXTRAER EL TAPÓN (L) DE TRANSPORTE DEL EMPALME DE LA MÁQUINA (K) Y ELIMINARLO.

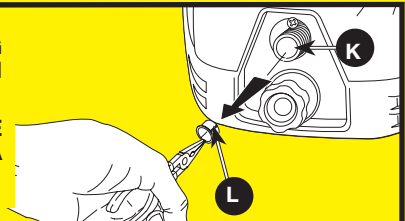

4

CONNECT THE HIGH PRESSURE HOSE (E) TO THE MACHINE OUTLET (K).

CONECTAR EL TUBO DE ALTO PRESIÓN (E) A LA SALIDA DE LA MÁQUINA (K).

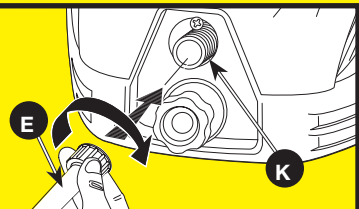

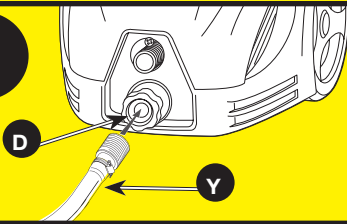
5

CONNECT THE GARDEN HOSE (Y) TO THE CONNECTOR (D) ON THE FRONT OF THE MACHINE.

CONECTE LA MANGUERA DEL JARDÍN (Y) AL CONECTOR (D) CORRESPONDIENTE ACOPLADO A LA ENTRADA DE LA MÁQUINA.

6

INSERT THE SPRAY LANCE (B, R) INTO THE GUN (A). TWIST SPRAY LANCE 90° COUNTERCLOCKWISE TO SECURELY LOCK IN PLACE.

PARA INSERTAR LA LANZA (B, R) EN LA PISTOLA (A). TUERZA LA LANZA 90° DEL AEROSOL A LA IZQUIERDA A CON SEGURIDAD SE TRABAN EN LUGAR.

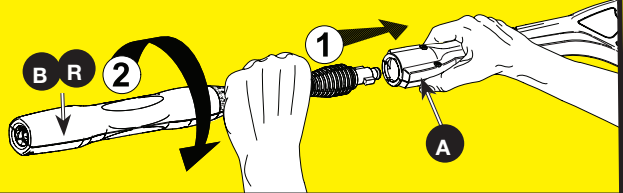
**7**

TURN INCOMING WATER ON. NOTE: USE COLD WATER ONLY. GIRE EL AGUA ENTRANTE. NOTA: UTILIZAR SÓLO AGUA FRÍA

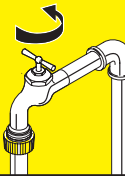

FULLY OPEN
ABRA COMPLETAMENTE

8

PLUG GFCI (C) INTO POWER RECEPTACLE. FIRMLY PRESS AND RELEASE THE TEST BUTTON (X), THEN PRESS AND RELEASE THE RESET BUTTON (W). THE LIGHT ON THE GFCI SHOULD BE ILLUMINATED.

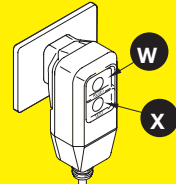
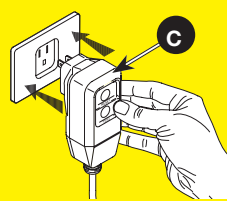

ENCHUFE EL GFCI (C) A UN TOMACORRIENTE. PRESIONE CON FIRMEZA Y SUELTE EL BOTÓN DE PRUEBA (TEST) (X), Y LUEGO PRESIONE Y SUELTE EL BOTÓN DE REINICIO (RESET) (W). SE DEBE ENCENDER LA LUZ DEL GFCI.

9

SQUEEZE AND HOLD TRIGGER UNTIL WATER FLOW IS STEADY. RELEASE THE TRIGGER.

MANTENGA PULSADO EL ACCIONADOR HASTA QUE EL CAUDAL DE AGUA SE VUELVA CONSTANTE. SUELTE EL ACCIONADOR.

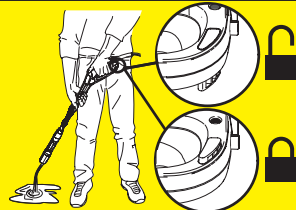
**10**

TURN SWITCH TO ON POSITION (I) AND SQUEEZE TRIGGER TO START MOTOR AND WATER FLOW. NOTE: motor only runs when trigger is depressed and water is spraying.

SITUAR EL INTERRUPTOR EN LA POSICIÓN DE ON (I) Y APRETAR EL GATILLO PARA PONER EN MARCHA EL MOTOR Y EL FLUJO DE AGUA. NOTA: el motor funciona solamente cuando se presiona el disparador y el agua está rociando.

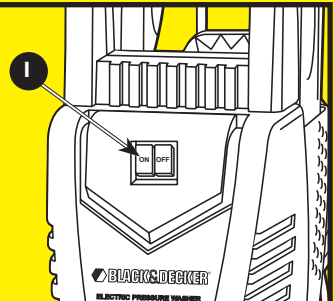

SAFETY GUIDELINES - DEFINITIONS

This manual contains information that is important for you to know and understand. This information relates to protecting YOUR SAFETY and PREVENTING EQUIPMENT PROBLEMS. To help you recognize this information, we use the symbols below. Please read the manual and pay attention to these symbols.

⚠ DANGER: Indicates an imminently hazardous situation which, if not avoided, will result in **death or serious injury**.

⚠ WARNING: Indicates a potentially hazardous situation which, if not avoided, could result in **death or serious injury**.

⚠ CAUTION: Indicates a potentially hazardous situation which, if not avoided, may result in **minor or moderate injury**.

NOTICE: Indicates a practice **not related to personal injury** which, if not avoided, may result in **property damage**.

CONSUMER SAFETY INFORMATION

⚠ WARNING: This product contains chemicals known to the State of California to cause cancer, and birth defects or other reproductive harm. In addition, some cleaning products and dust contain chemicals known to the State of California to cause cancer, and birth defects or other reproductive harm. ***Wash hands after handling.***

IMPORTANT SAFETY INSTRUCTIONS

⚠ WARNING: Please read this entire manual before attempting to assemble, operate or install the product. If you have any questions regarding the product, please contact our customer service department at www.power-washer.us or 1-800-381-0999.

⚠ WARNING: This unit was designed for specific applications. It should not be modified and/or used for any application other than that which it was designed.

NOTICE: Always store your pressure washer in a location where the temperature will not fall below 40° F (4° C). freeze damage is not covered by the warranty.

READ AND SAVE THESE INSTRUCTIONS

⚠ WARNING: When using this product basic precautions should always be followed, including the following:

1. Read all the instructions before using the product.
2. To reduce the risk of injury, do not operate near children or animals.
3. Know how to stop the product and bleed pressures quickly. Be thoroughly familiar with the controls.
4. Stay alert - watch what you are doing.
5. Do not operate the product when fatigued or under the influence of alcohol or drugs.
6. Keep operating area clear of all persons.
7. Do not overreach or stand on unstable support. Keep good footing and balance at all times.
8. Follow the maintenance instructions specified in the manual.

9. This product is provided with a Ground Fault Circuit Interrupter built into the power cord plug. If replacement of the plug or cord is needed, use only identical replacement parts.
10. Do not touch plug or outlet with wet hands.
11. Avoid accidental starts. Move switch on unit to OFF position before connecting or disconnecting cord to electrical outlets.
12. Water spray must never be directed towards any electric wiring or directly towards the pressure washer machine itself or fatal electric shock may occur.
13. Never carry your pressure washer by the cord. Do not pull on the cord to disconnect from the outlet.
14. To prevent damage, the cord should not be crushed, placed next to sharp objects or near a heat source.
15. Check power cords before using. Damaged cords can reduce performance of pressure washer or cause a fatal electrical shock.
16. The narrow pin point stream is very powerful. It is not recommended for use on painted surfaces, wood surfaces or items attached with an adhesive backing.
17. Keep operating area clear of all persons and animals.
18. Always use both hands when operating pressure washer to maintain complete control of the wand.
19. Do not touch nozzle or water spray while operating. Never place hands in front of nozzle.
20. Wear safety goggles while operating. Wear protective clothing and footwear to protect against accidental spraying.
21. Disconnect power plug from the outlet when not in use and prior to the detaching of the high pressure hose.
22. Never tie knots or kink the high pressure hose as damage could result. Inspect the high-pressure hose regularly. Replace the hose immediately if it is damaged, worn or shows any signs of cracks, bubbles, pinholes, or other leakage. Never grasp a high-pressure hose that is leaking or damaged.
23. Do not operate or store this product in temperatures below 40° F (4° C). Freeze damage is not covered by the warranty.
24. Carefully observe all chemical instructions and warnings before using. Use only approved pressure washer cleaners. Do not use bleach, chlorine, or any cleaners containing acids. Always follow manufacturer's label recommendations for proper use of cleaners. Always protect eyes, skin and respiratory system from cleaners.
25. The pressure washer should not be used in areas where gas vapors may be present. An electric spark could cause an explosion or fire.
26. To minimize the amount of water getting into the pressure washer, the unit should be placed as far as possible from the cleaning site during operation.
27. To prevent accidental discharge, the spray gun should be secured by locking the trigger when not in use.
28. To allow free air circulation, the pressure washer should NOT be covered during operation.
29. Never touch, grasp or attempt to cover a pinhole or similar water leak on the high-pressure hose. The stream of water IS under high pressure and WILL penetrate skin.
30. Use only hoses and accessories rated for pressure higher than your pressure washer's psi. Never use with any other manufacturer's accessories or components.

31. Never defeat the safety features of this product.
32. Do not operate machine with missing, broken or unauthorized parts.
33. Never spray flammable liquids or use pressure washer in areas containing combustible dust, liquid, or vapors.

⚠ WARNING: Risk of injection or injury. Do not direct discharge stream at persons.

SAVE THESE INSTRUCTIONS

SAFETY FEATURES

AUTOMATIC TOTAL STOP®

The pressure washer is equipped with a stop device which will sense when the trigger on the gun is released. It will open the power circuit to the motor and cause the pressure washer to stop.

⚠ WARNING: If Automatic Total Stop fails to operate, DO NOT USE THE MACHINE. Contact our customer service department. Further use will damage the machine and/or cause personal injury.

⚠ WARNING: The pressure washer is also equipped with a main power ON/OFF switch located on the unit. It should always be moved to the OFF position when the pressure washer is not being used to prevent possible injury or damage.

MOTOR OVERLOAD

The electric motor in this pressure washer is equipped with an overload protection device which will automatically shut off the motor in the event the motor draws excessive current or overheats. The device will automatically reset itself and resume normal operation after a short period of time.

GROUND-FAULT CIRCUIT INTERRUPTER PROTECTION

This pressure washer is provided with a Ground-Fault Circuit-Interrupter (GFCI) built into the plug of the power supply cord. This device provides additional protection from the risk of electric shock. Should replacement of the plug or cord become necessary, use only identical replacement parts that include GFCI protection.

SERVICING A DOUBLE INSULATED APPLIANCE



In a double-insulated product, two systems of insulation are provided instead of grounding.

No grounding means is provided on a double-insulated product, nor should a means for grounding be added to the pressure washer.

Servicing a double-insulated product requires extreme care and knowledge of the system, and should be done only by qualified service personnel.

Replacement parts for a double-insulated product must be identical to the parts they replace.

A double-insulated product is marked with the words "DOUBLE-INSULATION" or "DOUBLE-INSULATED". The symbol above may also be marked on the product.

POWER SUPPLY AND ELECTRICAL INFO

GROUND-FAULT CIRCUIT INTERRUPTER PROTECTION

The pressure washer is factory-equipped with an electrical cord and a Ground Fault Circuit Interrupter (GFCI) power plug. This cord should only be connected to an electrical outlet installed in accordance with local safety regulations.

NOTE: The power supply must be 120 V, 60 Hz and a minimum 15 amp dedicated circuit.

- A. Inspect cord before using. Do not use if cord is damaged.
- B. Keep all connections dry and off the ground.
- C. Do not touch plug with wet hands.
- D. The pressure washer is provided with a ground fault circuit interrupter built into the power plug.

If replacement of the plug or cord is needed, use only identical replacement parts. Contact customer service for proper replacement parts.

⚠ WARNING: Test GFCI before each use. DO NOT use pressure washer if test below fails.

GFCI Test Procedures:

1. Plug GFCI into power receptacle. Indicator light should illuminate.
2. Press test button (X). Light should turn off.
3. Press reset button (W) for use. Indicator light should illuminate.

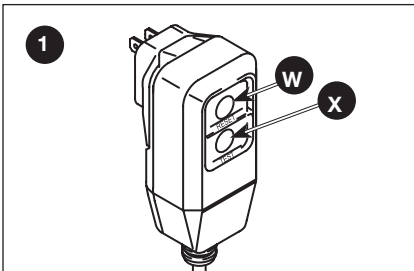

Do not use if above test fails.

NOTE: The GFCI must be reset each time the pressure washer is connected to an electrical outlet. Reset by simply pushing the reset button on the GFCI power plug.

EXTENSION CORDS

Use only extension cords that are intended for outdoor use. These extension cords are identified by a marking “Acceptable for use with outdoor appliances: store indoors while not in use”. Use only extension cords having an electrical rating not less than the rating of the product. Do not use damaged extension cords. Examine extension cord before using and replace if damaged. Do not abuse extension cord and do not yank on any cord to disconnect.

Keep cord away from heat and sharp edges. Always disconnect the extension cord from the receptacle before disconnecting the product from the extension cord.

When using an extension cord, observe the specification below:

Cable Length	Wire Gauge
Up to 25 ft. (7.5 m)	12 AWG Outdoor

⚠ WARNING: To reduce the risk of electrocution, keep all connections dry and off the ground. Do not touch plug with wet hands.

SAVE THESE INSTRUCTIONS

GET TO KNOW THE PRESSURE WASHER

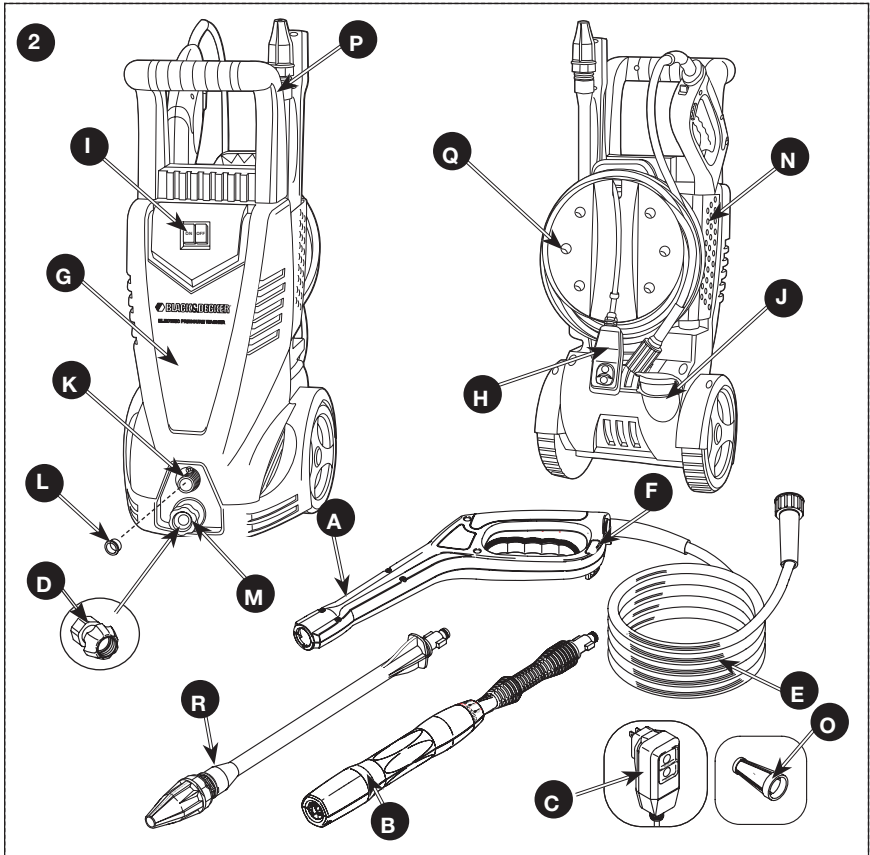

NOTE: Photographs and line drawings used in this manual are for reference only and do not represent a specific model.

Compare the illustrations with your unit to familiarize yourself with the location of various controls and adjustments. Save this manual for future reference.

- A. Spray Gun
- B. Click-N-Clean® Spray Lance
- C. GFCI
- D. Garden Hose Connector (factory installed)
- E. High-Pressure Hose
- F. Safety Lock
- G. Motor and Pump in Case
- H. Power Supply Cord with GFCI
- I. ON/OFF Switch
- J. On-board Detergent Tank
- K. High Pressure Outlet (metal)
- L. Shipping Plug
- M. Water Inlet (plastic)
- N. On-Board Accessory Storage Holsters
- O. Water Inlet Filter Screen [factory installed inside water inlet (M)]
- P. Carry Handle
- Q. Hose/Cord Storage Location
- R. Turbo Lance

ASSEMBLY INSTRUCTIONS (FIG. 3)

1. Locate and remove all loose parts from the carton.
2. With handle oriented as shown, align grooves in carry handle (P) with rails on top of pressure washer and slide into place.

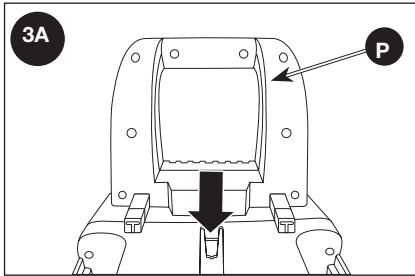

3. Push as shown to further lock carry handle into place.

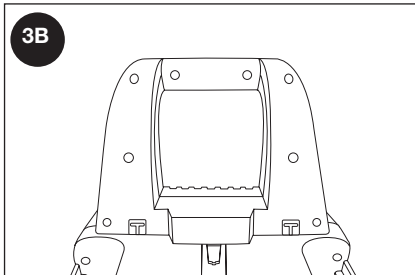

4. Align slots (BB) on back of storage rack with ribs (AA) on back of pressure washer.
5. Slide storage rack down until it locks into place.

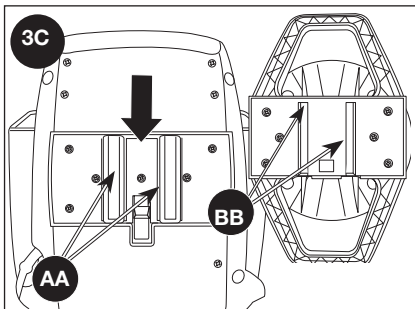

6. Remove and discard the shipping plug (L) from the outlet (K) on the front of the machine.

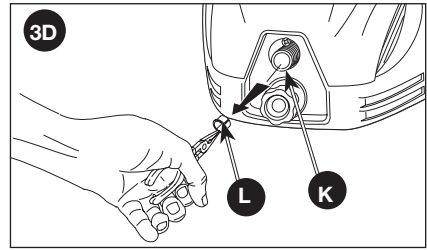

OPERATING INSTRUCTIONS

PRESSURE WASHER TERMINOLOGY

PSI: Pounds per Square Inch. The unit of measure for water pressure. Also used for air pressure, hydraulic pressure, etc.

GPM: Gallons Per Minute. The unit of measure for the flow rate of water.

CU: Cleaning Units. GPM multiplied by PSI. $GPM \times PSI = CU$

Detergent Injection System: Mixes cleaners or cleaning solvents with the water to improve cleaning effectiveness.

Water Supply: All pressure washers must have a source of water. The minimum requirements for a water supply are 20 psi and 5 gallons per minute. If your water source is a well, the garden hose length can only be 30 ft. (9 m) max.

⚠ WARNING: To reduce the possibility of contamination always protect against backflow when connected to a potable water system.

⚠ DANGER: Risk of fluid injection and laceration. When using the high-pressure setting, **DO NOT** allow the high-pressure spray to come in contact with unprotected skin, eyes, or with any pets or animals. Serious injury will occur.

- Your washer operates at fluid pressures and velocities high enough to penetrate human and animal flesh, which could result in amputation or other serious injury.



Leaks caused by loose fittings or worn or damaged hoses can result in injection injuries. DO NOT TREAT FLUID INJECTION AS A SIMPLE CUT! See a physician immediately!

PRESSURE WASHER OPERATING FEATURES

CLICK-N-CLEAN® SPRAY LANCE (Fig. 4)

⚠ WARNING: Do not move the nozzle to adjust spray while the trigger is squeezed.

The Click-N-Clean® nozzle has three spray settings. Turn the collar 120° to the desired position.

- S.  The **Low Pressure Soap** position is intended for dispensing detergent.
- T.  The **High Pressure Medium Fan Spray** position is intended for cleaning with high pressure.
- U.  The **High Pressure Wide Fan Spray** position is intended for cleaning with high pressure.

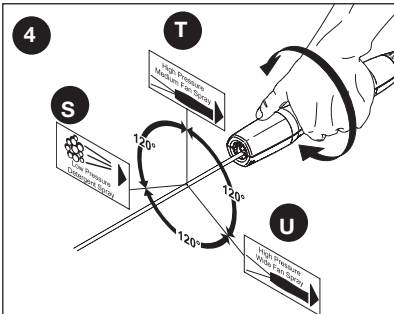

NOTE: The pressure of the spray on the surface you are cleaning increases as you move the wand closer to the surface.

HIGH PRESSURE TURBO SPRAY LANCE (FIG. 5)

⚠ CAUTION: Do not attempt to move the nozzle to adjust pressure. The turbo nozzle is **NOT** adjustable.

The high pressure turbo nozzle (N) is intended for maximum cleaning effect. Keep the spray lance a minimum of 6–8 in (15–20 cm) away from the cleaning surface at all times.

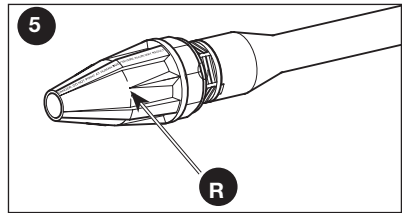

USING DETERGENT (FIG. 6–7)

NOTICE: Use only approved pressure washer cleaners. Do not use bleach, chlorine, or any cleaners containing acids.

NOTICE : Fill and flush the detergent tank with clear water after use.

1. Insert the spray lance (B) into the gun (A) by pushing firmly and simultaneously twisting a 1/4 of a turn counterclockwise until locked into place.

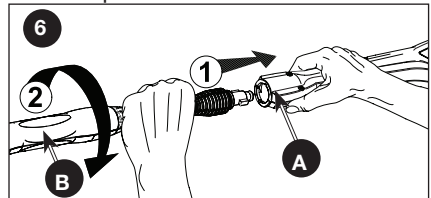

2. Remove the tank cap (V) present on the back of the machine.

3. Fill the tank (J) with suitable cleaning solution.

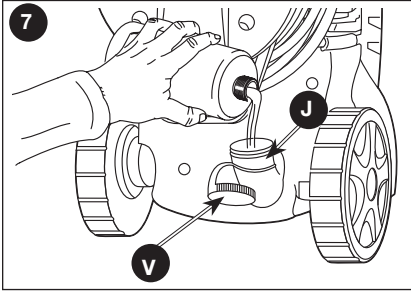

4. Place the Click-N-Clean® spray lance into the Low Pressure Soap position (S, fig. 4).
 5. Squeeze the trigger and the detergent will automatically be mixed with the water and dispensed from the nozzle.
- NOTE:** When the Click-N-Clean® nozzle is moved to the High Pressure Medium or High Pressure Wide Fan Spray position, detergent will not be dispensed.
6. When you have completed the use of detergent, Fill and flush the detergent tank with clear water after use. See *Storage* for correct procedure.
 7. See *Storage* section in this manual for proper shutdown and storage procedures

Cleaning techniques

When cleaning with the pressure washer, some cleaning tasks can be solved with water alone, but for most tasks it is advantageous to use a detergent. A detergent ensures a quick soaking of the dirt allowing the high pressure water to penetrate and remove the dirt more effectively.

Application of detergent

⚠ CAUTION: Avoid working on hot surfaces or in direct sunlight to minimize the chance of the soap damaging painted surfaces.

⚠ CAUTION: Damage may occur to painted surface if soap is allowed to dry on the surface. Wash and rinse a small section at a time.

1. Apply the solution to a DRY work surface.

NOTE: WETTING THE SURFACE FIRST IS NOT RECOMMENDED, AS IT DILUTES THE DETERGENT AND REDUCES ITS CLEANING ABILITY.

On a vertical surface, apply soap horizontally from side to side starting from the bottom to avoid streaking.

2. Allow detergent to remain on the surface for a short time before rinsing.
3. Rinse with clean water under high pressure. On a vertical surface, first rinse from the bottom up, then rinse from the top down. Hold nozzle 6–8 in. (15–20 cm) from the work surface at a 45° angle using the flat spray as a peeling tool rather than a scrub brush.

NOTE: Ensure that the detergent injection system is completely clean prior to switching from one detergent to another.

STARTING (FIG. 8-14)

⚠ DANGER: Risk of injury from spray. Always engage the trigger lock when gun is not in use. Failure to do so could cause accidental spraying.

⚠ WARNING: Risk of Injury. Do not direct discharge stream at self or others.

⚠ WARNING: Risk of unsafe operation. Stand on a stable surface and grip gun/spray wand firmly with both hands.

1. Connect the high pressure hose (E) to the machine outlet (K). Ensure the threads are aligned properly and the connection is secure.

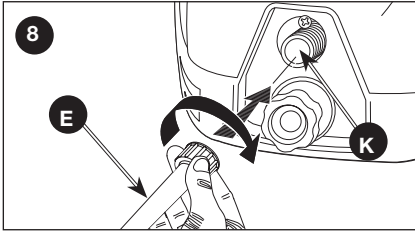

2. Connect the garden hose (Y) to the connector (D) on the front of the machine. Before connecting, run water through the garden hose (not supplied) to flush out any foreign matter.

NOTE: If your water source is a well, the garden hose length can only be 30 ft. maximum.

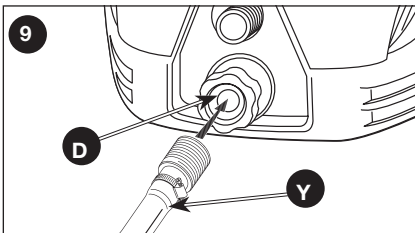

3. Insert the spray lance (B, R) into the gun (A) by pushing firmly and simultaneously twisting a 1/4 of a turn counterclockwise until locked into place.

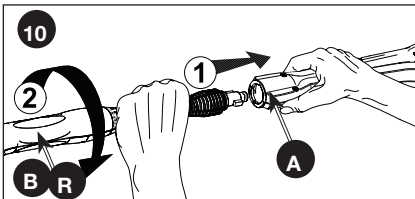

⚠ WARNING: If the lance is not securely locked into place, it could be ejected under high pressure during operation, possibly causing injury or damage.

4. Turn incoming water on and fully open valve to insure maximum water flow to machine.

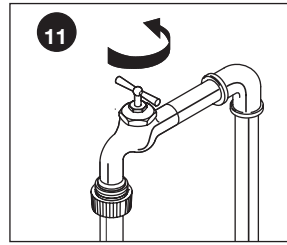

5. Plug GFCI (C) into power receptacle. Firmly press and release the TEST button (X), then press and release the RESET button (W). The light on the GFCI should be illuminated.

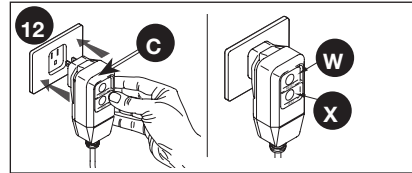

6. Ensure the gun safety is unlocked and squeeze the trigger until the air has escaped and a steady flow of low pressure water is coming from the nozzle.

NOTE: The power supply must be 120 V, 60 Hz and a minimum 15 amp dedicated circuit.

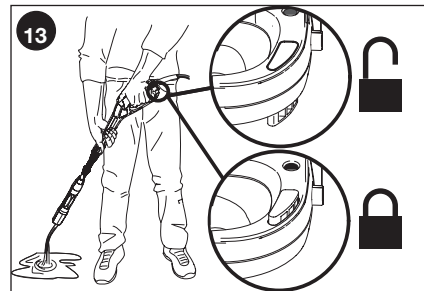

7. Turn switch to ON position (I). Note that the motor will momentarily start then stop.

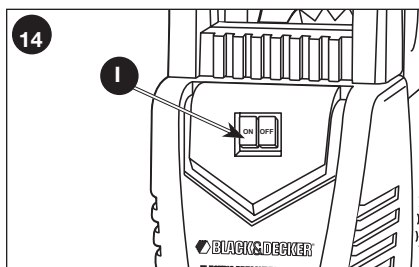

8. Squeeze the trigger to start motor and begin pressure washing.

NOTE: The motor only runs when the gun trigger is depressed and water is spraying.

SHUTTING DOWN

See *Storage* section in this manual for proper shutdown and storage procedures.

MAINTENANCE

⚠ WARNING: Risk of burn hazard. When performing maintenance, you may be exposed to hot surfaces, water pressure or moving parts that can cause serious injury or death.

To ensure efficient operation and longer life of your pressure washer, a routine maintenance schedule should be prepared and followed. If the pressure washer is used in unusual conditions, such as high-temperatures or dusty conditions, more frequent maintenance checks will be required.

CONNECTIONS

Connections on pressure washer hoses, gun and spray wand should be cleaned regularly and lubricated with light oil or lithium grease to prevent leakage and damage to the o-rings.

NOZZLE

The nozzles should be cleaned regularly. Clogging of the nozzle causes diminished performance and the pump pressure to be too high and cleaning is immediately required.

1. Remove the wand from the gun.
2. Clear the nozzle by forcing a stiff wire or straightened out paper clip (small size) through the center hole of each nozzle.
3. Backflush the nozzle with water from both ends.
4. Reconnect the wand to the gun.

Restart the pressure washer and depress the trigger on the spray gun.

LUBRICATION

The pressure washer is designed with a permanent lubrication system. Conventional oil checks and changes are not necessary.

NOTE: In case of oil leakage, contact our customer service department at www.power-washer.us or 1-800-381-0999. A SMALL AMOUNT OF OIL LEAKAGE IS NORMAL.

WATER SCREEN FILTER

The pressure washer is equipped with a water inlet screen filter to protect the pump. Never operate the pressure washer without the screen filter in place.

⚠ CAUTION: If the screen filter is not kept clean, the flow of water to the pressure washer will be restricted and the pump may be damaged.

- To clean the inlet water screen filter, remove garden hose connector (D) and remove the screen filter from the inlet.
- Flush screen filter with warm water to clean.
- Replace screen filter, and garden hose connector immediately to prevent any foreign matter from entering the pump.

⚠ CAUTION: Do not damage the screen filter, while removing or cleaning. Any foreign particles entering the pump may damage the pump.

COOLING SYSTEM

The air vents, located in and around the pressure washer, must be kept clean and free of any obstructions to ensure proper air cooling of the motor during operation.

⚠ WARNING: Prevent water from penetrating the vents of the pressure washer to minimize the risk of damage to the machine and to reduce the risk of shock to the operator.

STORAGE

⚠ CAUTION: Prior to moving the unit, always disconnect the garden hose via the garden hose connector.

⚠ CAUTION: Always store your pressure washer in a location where the temperature will not fall below 40° F (4° C). The pump in this machine is susceptible to permanent damage if frozen. **FREEZE DAMAGE IS NOT COVERED BY THE WARRANTY.**

END OF USE AND WINTER STORAGE INSTRUCTIONS

1. When finished using the pressure washer, you must first drain and rinse the detergent tank.
2. Run the pressure washer in low pressure until all of the soap is drained from the detergent tank.
3. Pour clear water into the tank and run it through on low pressure as though it were detergent.

NOTICE: Failure to clean properly will cause bottle or suction tube to become clogged and inoperable.

4. Turn the machine OFF and squeeze the trigger to release the trapped pressure inside of the machine.
5. Remove both the garden hose and high pressure hose from the unit.
6. Disconnect the lance from the gun.
7. Turn ON the machine and allow it to run for 5 seconds. (This will clear out most of the water trapped in the pump).
8. Unplug machine .

9. Wrap high pressure hose and power supply cord onto storage rack and snap power supply cord into place as shown.

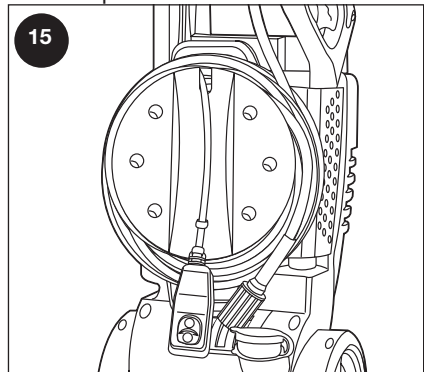

10. Store the machine and accessories in a dry, climate controlled environment. Do not store the machine or accessories in a place where the temperature could drop below 40° F (4° C).

ACCESSORIES

⚠ DANGER: Risk of fluid injection. When using replacement lances or guns with this pressure washer, DO NOT use a lance and/or lance/gun combination that is shorter in length than what was provided with this pressure washer as measured from the nozzle end of the lance to the gun trigger.

NOTICE: The use of any other accessory not recommended for use with this tool could be hazardous. Use only accessories rated equal to or greater than the rating of the pressure washer.

SPECIFICATIONS

Model	11BDE-210
PSI Max*	1700 psi
GPM Max*	1.4 gpm
Electrical Requirements	120V, 15 A, 60 Hz
Electrical Cord	35 ft. (10.6 m)
High Pressure Hose	23 ft. (0.6 m)
Minimum Amp Source	15 A
Pressure of Inlet Water	20–100 psi
Inlet Water	cold tap
Soap Consumption Rate	10% max

* Water flow and maximum pressure ratings determined in accordance with PWMA standard PW101.

SERVICE INFORMATION

Do not return this product to your retailer. Please contact our customer service department at www.power-washer.us or 1-800-381-0999.

LIMITED WARRANTY

Limited Warranty

This product is warranted against defects in material and workmanship for a period of one year on all components excluding the spray gun, high pressure hose, lances, nozzles, and ground fault circuit interrupter (GFCI) which are only covered for 90 days; effective from the date of retail purchase and is not transferable.

This warranty excludes incidental/consequential damages and failures due to misuse, abuse or normal wear and tear. This warranty applies only to products used in consumer (home) applications.

This warranty does not apply to commercial or rental applications.

This warranty gives you specific rights, and you may also have other rights, which vary from state to state.

Please complete and return the enclosed Customer Information Card. Return of this card is not required to validate this warranty. A store issued receipt or credit card statement showing the purchase date is an acceptable warranty validation. Please retain one of these documents in your records.

If you have any questions, please contact our customer service department at www.power-washer.us or 1-800-381-0999.

What is covered: Replacement parts and labor. Please note that we reserve the right to repair or replace the product as we deem appropriate.

What is not covered: This warranty does not include such parts as nozzles which must be replaced as part of normal maintenance of the equipment, rather than as the result of a defect. Transportation charges to warranty center for defective products. Transportation charges to consumer for repaired products. Damages caused by abuse, accident, improper repair, or failure to perform normal maintenance. Use of improper chemicals or noncompliance with the operator manual's instructions. Sales outside of the United States or Canada. Any other expense including consequential damages, incidental damages, or incidental expenses, including damage to property. Some states do not allow the exclusion or limitation of incidental or consequential damages, so the above limitation or exclusion may not apply to you. This warranty does not cover damage resulting from failure to observe any of the following conditions:

- 1) The inlet water pressure must be between 20 and 100 p.s.i.
- 2) The inlet water temperature must not exceed 90°F (32°C).
- 3) The unit should not be stored in areas where temperatures may drop below 40° F (4° C).

Implied Warranties

Any implied warranties, including the implied warranties of merchantability and fitness for a particular purpose, are limited in duration to one year on all components excluding the spray gun, high pressure hose, lance, and ground fault circuit interrupter (GFCI) which are only covered for 90 days; effective from the date of retail purchase and is not transferable. This warranty excludes incidental/consequential damages and failures due to misuse, abuse or normal wear and tear. This warranty applies only to products used in consumer (home) applications. This warranty does not apply to commercial or rental applications. This warranty gives you specific rights, and you may also have other rights, which vary from state to state.

TROUBLE SHOOTING GUIDE

OPERATIONAL ISSUE	POSSIBLE CAUSE	SOLUTION
Detergent is not dispensing	Detergent is not pressure washer approved	Use only detergents, degreasers, waxes and other cleaning solutions, that are designed specifically for pressure washers. Cleaners in this category will clearly state on the label that they are meant for use in pressure washers. Do NOT use any other type of cleaning solution in your pressure washer. Never use bleach, ammonia, any type of acid, or hot water in your machine!
	The suction tube has become disconnected, clogged or kinked	Ensure the clear suction tube is not damaged and is properly connected to the detergent nozzle. Reconnect, clean or replace the tube as needed.
	Detergent nozzle is clogged with debris	Clean the nozzle according to the instructions provided in the Nozzle paragraph under the <i>Maintenance</i> section of this manual.
	The Click-N-Clean (B) spray lance is not in the Low Pressure Soap position.	Follow the instructions provided in the Using Detergent paragraph under the <i>Operation Instructions</i> section of this manual.
Detergent to Water ratio		The pressure washer draws detergent at a maximum 10:1 water to detergent ratio. Most pressure washer detergents are concentrated within this range. If you feel you are using more detergent than is required for the application, you can dilute the detergent with regular tap water.
Circuit breaker trips or fuse blown in fuse box	Circuit overload	Verify that the circuit is rated at 15 amps or greater. Ensure no other appliance is drawing power from the same circuit (dedicated circuit).
	Extension cord too long or wire gauge too small	We do not recommend the use of extension cords with your pressure washer. If you must use an extension cord, verify that it meets the minimum requirements listed in the Extension Cord paragraph under the <i>Power Supply & Electrical Info</i> in this manual.
	Nozzle partially blocked	Clean the nozzle according to the instructions provided in the Nozzle paragraph under the <i>Maintenance</i> section of this manual.

OPERATIONAL ISSUE	POSSIBLE CAUSE	SOLUTION
GFCI Plug Malfunction		For GFCI reset procedure see Ground-fault Circuit Interrupter Protection paragraph under <i>Power Supply & Electrical Info</i> in this manual. To order a replacement GFCI or for GFCI installation instructions, please contact our customer service department at www.power-washer.us or by calling 1-800-381-0999.
Spray gun, lance or high pressure hose leaking water	Improperly connected accessory	Verify all components (gun, lance, high pressure hose) are properly connected according to instructions provided in this manual.
	Leaking oil/ water from pump	NOTE: A small amount of leakage is normal. If oil/ water leakage from pump is excessive, please locate the specific source of the leak and contact our customer service department. Contact our customer service department at www.power-washer.us or 1-800-381-0999. NOTE: Have the pressure washer present when calling with this issue.
Low / surging pressure or motor does not stop when spray gun trigger is released NOTE: The Pressure washer is NOT receiving a full volume of incoming water The machine requires a pressurized water source capable of sustaining a minimum of 20 psi at 5 gpm.	Faucet is not fully open	Verify incoming water supply faucet is open at the maximum setting.
	Garden hose is too long or it is kinked / restricted	Use a maximum garden hose length of 50 ft. (15.2 m) (city water) or 25 ft. (7.5 m) (well water). Ensure the garden hose is laid out flat and does not have any kinks or leaks. Unwrap garden hose from reel or hook (if applicable). Replace garden hose if necessary.
	Water inlet filter screen is clogged	Remove the filter screen (O) from the water inlet (M) and clean it thoroughly. Replace the filter screen.
	Extension cord is too long or wire gauge is too small	We do not recommend the use of extension cords with your pressure washer. If you must use an extension cord, verify that it meets the minimum requirements listed in the Extension Cord paragraph under the <i>Power Supply & Electrical Info</i> in this manual.

OPERATIONAL ISSUE	POSSIBLE CAUSE	SOLUTION
No water coming out of nozzle	Nozzle is clogged	Clean the nozzle according to the instructions provided in the Nozzle paragraph under <i>Maintenance</i> section of this manual.
	Water inlet filter screen is clogged	Remove the filter screen (O) from the water inlet (M) and clean it thoroughly. Replace the filter screen.
	Kink in the garden hose or hose is wrapped on a storage wheel	Use a maximum garden hose length of 50 ft. (15.2 m) (city water) or 25 ft. (7.5 m) (well water). Ensure the garden hose is laid out flat and does not have any kinks or leaks. Unwrap garden hose from reel or hook (if applicable). Replace garden hose if necessary.
Spray Gun Trigger will NOT Move	Gun safety lock is engaged	Release safety lock according to instructions provided in the Starting paragraph under <i>Operation</i> in this manual.
Unit will NOT start NOTE: Unit will only start and run when trigger is depressed and water is spraying!	Unit is not turned ON	Verify that the On/Off Switch (I) is fully engaged in the ON position.
	GFCI Plug is not reset	Confirm the GFCI plug is reset and functioning according to instructions provided in Ground-Fault Circuit Interrupter Protection paragraph under <i>Power Supply & Electrical</i> info in this manual.
Motor stops working during normal operation NOTE: Motor's thermal overload switch is tripping because the motor is overheated Allow the motor to cool for 20 minutes before troubleshooting and the switch will automatically reset.	Extension cord is too long or wire gauge is too small	We do not recommend the use of extension cords with your pressure washer. If you must use an extension cord, verify that it meets the minimum requirements listed in the Extension Cord paragraph under the <i>Power Supply & Electrical Info</i> in this manual.
	Nozzle is clogged	Clean the nozzle according to the instructions provided in the Nozzle paragraph under <i>Maintenance</i> section of this manual.
	Defective Spray Gun	Turn unit OFF, disconnect incoming water from unit, and remove the gun and hose assembly. Aim pressure washer away from the electrical outlet, reconnect incoming water, and switch the unit into the ON position. If the motor starts and water flows steadily out of the front (and you have verified that the nozzle is not clogged), the spray gun may be malfunctioning and need to be replaced. Please contact our customer service department at www.power-washer.us or by calling 1-800-381-0999.

OPERATIONAL ISSUE	POSSIBLE CAUSE	SOLUTION
<p>Connecting and Disconnecting the Spray Lance</p> <p>NOTE: Due to the high pressures produced by your pressure washer, the lance must seal tightly to the gun. As the result of normal operation the lance can become difficult to attach or remove and this process may require considerable force.</p>		<p>To attach the Lance – apply steady downward pressure on the lance (In the direction of the trigger) while simultaneously twisting the lance 90° counterclockwise. It may help if you set the gun vertically on a flat surface with the lance pointing upwards. The two tabs on the end of the lance must be fully inserted in the gun before the lance will twist and lock. If this does not work then remove the bayonet o-ring from the end of the lance and attach the lance to the gun without the o-ring in place. If the lance attaches to the gun without the o-ring in place you will need to replace the o-ring. Please contact our customer service department at www.power-washer.us or by calling 1-800-381-0999.</p> <p>To remove the Lance – release any trapped pressure in the gun / hose by turning the unit OFF and squeezing the gun trigger. Apply steady downward pressure on the lance (In the direction of the trigger) while simultaneously twisting the lance 90° clockwise. It may help if you set the gun vertically on a flat surface with the lance pointing upwards.</p>

DEFINICIONES DE NORMAS DE SEGURIDAD

Este manual contiene importante información para que usted sepa y comprenda. Esta información se relaciona con la protección de SU SEGURIDAD Y LA PREVENCIÓN DE PROBLEMAS AL EQUIPO. Para ayudarlo a reconocer esa información, utilizamos los símbolos indicados más abajo. Sírvase leer el manual y prestar atención a dichos símbolos.

⚠ PELIGRO: Indica una situación de peligro inminente que, si no se evita, **provocará** la muerte o **lesiones graves**.

⚠ ADVERTENCIA: Indica una situación de peligro potencial que, si no se evita, **podría provocar la muerte o lesiones graves**.

⚠ ATENCIÓN: Indica una situación de peligro potencial que, si no se evita, **posiblemente provocaría lesiones leves o moderadas**.

AVISO: Se refiere a una práctica **no relacionada a lesiones corporales** que de no evitarse **puede resultar en daños a la propiedad**.

INFORMACIÓN DE SEGURIDAD PARA EL CONSUMIDOR

⚠ ADVERTENCIA: Este producto contiene químicos conocidos en el Estado de California como causantes de cáncer y defectos de nacimiento u otros daños reproductivos. Además, algunos productos de limpieza y para el polvo contienen químicos conocidos en el Estado de California como causantes de cáncer y defectos de nacimiento u otros daños reproductivos. **Lávese las manos después de su manejo.**

INSTRUCCIONES IMPORTANTES DE SEGURIDAD

⚠ ADVERTENCIA: Lea y comprenda completamente este manual antes de intentar ensamblar, usar o instalar el producto. Si tiene alguna consulta acerca del producto, contáctese con nuestro Departamento de Servicio al Cliente llamando al www.power-washer.us o 1-800-381-0999.

⚠ ADVERTENCIA: Esta unidad ha sido diseñada para aplicaciones específicas. No se debería modificar y/o utilizar para aplicaciones diferentes de aquellas para las cuales ha sido pensada.

AVISO: Guarde siempre el equipo de lavado con agua a presión en un lugar cuya temperatura no sea inferior a 4 °C (40 °F). Los daños por congelación no están cubiertos por la garantía.

LEA Y CONSERVE ESTAS INSTRUCCIONES

⚠ ADVERTENCIA: Cuando el equipo es utilizado, hay que seguir precauciones básicas, entre las cuales se encuentran las siguientes.

1. Lea todas las instrucciones antes de utilizar el equipo.
2. Para reducir el riesgo de lesiones, es necesario prestar mucha atención cuando se utilice un producto cerca de niños pequeños ni animales.
3. Aprenda a detener el producto y purgar la presión rápidamente. Familiarícese con los controles.
4. Esté siempre atento: preste atención a lo que está haciendo.
5. No utilice el equipo si se encuentra fatigado, ha bebido alcohol o ha consumido drogas.
6. Mantenga la zona de trabajo despejada de personas.

7. No se extralimite ni se coloque sobre un soporte inestable. Adopte siempre una posición de estabilidad y equilibrio.
8. Respete las instrucciones de mantenimiento que se detallan en este manual.
9. Este producto es suministrado con un interruptor de circuito con conexión a tierra insertado en el enchufe del cable de alimentación. Si fuera necesario cambiar el enchufe o el cable, utilicen piezas de repuesto del mismo tipo.
10. No toque el enchufe o la toma con las manos mojadas.
11. Eviten encendidos accidentales. Coloque el interruptor en APAGADO antes de conectar o desconectar el cable eléctrico a una toma.
12. No dirija nunca el chorro del agua sobre instalaciones eléctricas o sobre la misma máquina de lavar a presión, con el fin de evitar descarga eléctrica.
13. No utilice el cable para mover la máquina de lavar a presión. No tire del cable para desconectar el equipo de la toma.
14. Con el fin de evitar daños, el cable no debe ser aplastado, no debe ser colocado cerca de objetos cortantes ni de fuentes de calor.
15. Antes del uso revise los cables eléctricos. Los cables dañados no sólo reducen los rendimientos de la máquina de lavar a presión, sino que pueden provocar descargas eléctricas.
16. El pequeño chorro de punta de afiler es muy potente. No se aconseja su uso sobre superficies pintadas, sobre superficies de madera o sobre objetos con revestimiento adhesivo.
17. Aleje a las personas y animales del área de trabajo.
18. Use siempre ambas manos cuando se utiliza la máquina de lavar a presión, con el fin de mantener un completo control del tubo/de la manguera.
19. No toque el boquilla o el chorro de agua cuando está en funcionamiento. Nunca coloque las manos frente a la boquilla.
20. Durante el uso, utilice gafas de protección. Lleve ropa y calzado protectores para proteger contra rociar accidental.
21. Desconecte el enchufe eléctrico de la toma cuando no está en uso e, igualmente, antes de desconectar la manguera de alta presión.
22. Nunca anude o doble la manguera de alta presión ya que podría dañarla. Inspeccione la manguera de alta presión periódicamente. Reemplace la manguera de inmediato si está dañada, gastada o evidencia signos de grietas, burbujas, agujeros u otros tipos de pérdida. Nunca tome una manguera de alta presión que tenga una pérdida o esté dañada.
23. No hagan funcionar este producto a temperaturas inferiores a 4° C (40° F). Los daños provocados por el hielo no están cubiertos por la garantía.
24. Siga cuidadosamente todas las instrucciones con respecto a productos químicos y las advertencias antes del uso. Utilice únicamente limpiadores aprobados para equipos de lavado con agua a presión. No use blanqueador, cloro ni cualquier otro limpiador que contenga ácidos. Siempre siga las recomendaciones en la etiqueta del fabricante para el uso adecuado de limpiadores. Siempre proteja los ojos, piel y sistema respiratorio de los limpiadores.
25. No hay que utilizar la máquina de lavar a presión en áreas donde hayan vapores gaseosos. Una

eventual chispa eléctrica podría provocar una explosión o un incendio.

26. Para reducir al máximo la cantidad de agua que podría entrar en la máquina de lavar a presión, durante el uso, colóquela lo más lejos posible de la zona que debe ser limpiada.
27. Con el fin de evitar escapes accidentales, cuando no está en uso, la pistola rociadora debe estar asegurada.
28. Durante el uso, NO cubra la máquina de lavar a presión con el fin de permitir una ventilación adecuada.
29. Nunca toque, tome ni trate de cubrir un agujero o causa de pérdida de agua similar en la manguera de alta presión. El flujo de agua ESTÁ a alta presión y PENETRARÁ la piel.
30. Utilice solamente limpiadores recomendados específicamente para lavadoras a alta presión. Siga las recomendaciones de los fabricantes. No use lejía de cloro ni otro compuesto corrosivo. Ita presión y penetrará la piel. Nunca use con ningún otro accesorio o componente del fabricante.
31. Nunca anule las características de seguridad de este producto.
32. No opere la máquina si faltan piezas, están rotas o no son las autorizadas.
33. Nunca rocíe líquidos inflamables ni use la lavadora de presión en áreas con polvo, líquidos o vapores combustibles.

⚠ ADVERTENCIA: Riesgo de inyección o de daños. No orienten el flujo contra las personas.

LEA Y CONSERVE ESTAS INSTRUCCIONES

CARACTERÍSTICAS DE SEGURIDAD

A LA SEGURIDAD AUTOMATIC TOTAL STOP®

La máquina de lavar a presión está dotada de un dispositivo de detención que detecta cuándo está desenganchado el gatillo de la pistola. Abre el circuito eléctrico al motor y bloquea la máquina de lavar a presión.

⚠ ADVERTENCIA: Si la opción de Parada Automática® deja de funcionar, NO UTILIZAR LA MÁQUINA. Contactar con el Departamento de Atención al Cliente. Si, por el contrario, continua utilizándola, pueden resultar dañadas personas o la propia máquina.

⚠ ADVERTENCIA: La máquina de lavar a presión está también dotada de un interruptor eléctrico principal de encendido y apagado. Cuando la hidrolimpiadora no está en uso, es necesario que dicho interruptor esté colocado siempre en apagado para prevenir posibles accidentes o daños.

SOBRECARGA DEL MOTOR

El motor eléctrico de la hidrolimpiadora posee un dispositivo de protección contra la sobrecarga que bloquea automáticamente el motor en el caso de exceso de corriente o en el caso de recalentamiento. El dispositivo se reinicia automáticamente y reactiva las condiciones normales de funcionamiento después de un breve período.

INTERRUPTOR DE CIRCUITO CON TOMA DE TIERRA

La máquina de lavar a presión está dotada de un interruptor de circuito con toma de tierra (GFCI) montado en el enchufe del cable de alimentación eléctrica. Dicho dispositivo suministra una protección adicional contra el riesgo de descargas. Si fuere necesario substituir el enchufe o el cable, utilicen exclusivamente repuestos similares provistos de protección GFCI.

MANUTENCIÓN DE UN EQUIPO CON DOBLE AISLAMIENTO



Un equipo con doble aislamiento está dotado de dos sistemas de aislamiento en lugar de la puesta a tierra.

No es montada ninguna puesta a tierra sobre un artículo de doble aislamiento, ni puede ser añadida a la hidrolimpiadora. La manutención de este tipo de instalación requiere sumo cuidado, un buen conocimiento del sistema y debe ser efectuada solamente por personal cualificado. Las piezas de repuesto de una instalación de doble aislamiento deben ser idénticas a las piezas que hay que cambiar. Estos equipos están identificados por las palabras. “DOBLE AISLAMIENTO” (DOUBLE-INSULATION o DOUBLE-INSULATED). El equipo puede estar identificado también con el símbolo.

INFORMACIÓN SOBRE SUMINISTRO Y SISTEMA ELÉCTRICOS

GROUND-FAULT CIRCUIT INTERRUPTER PROTECTION

La máquina de lavar a presión está dotada de fábrica de un cable eléctrico y de un enchufe de alimentación con interruptor de circuito con toma de tierra (GFCI). El cable deberá ser conectado únicamente a una toma corriente eléctrica instalada en conformidad con las normativas locales de seguridad.

NOTA: La corriente eléctrica deberá ser de 120V, 60 Hz con un circuito de por lo menos 15 amperios. (Dedicado).

- Revise el cable antes del uso. Si está dañado, no lo utilice.
- Mantenga secas y fuera de tierra todas las conexiones
- No toque el enchufe con las manos mojadas
- La máquina de lavar a presión es suministrada con un interruptor de circuito con toma de tierra instalado en el enchufe de alimentación.

Si es necesario substituir el enchufe o el cable, usen sólo piezas de repuesto del mismo tipo. Para una substitución correcta, contacte al servicio al cliente.

⚠ ADVERTENCIA: Controlen el interruptor de circuito con toma de tierra (GFCI) antes del uso. **NO** utilicen la máquina de lavar a presión si el control efectuado da un resultado negativo.

Procedimientos de prueba del GFCI:

- Enchufe el GFCI a la toma de corriente. El indicador luminoso se enciende.
- Pulse el botón de prueba (test) (X). El indicador luminoso se apaga.
- Pulse el botón de reinicio (reset) (W) para utilizar el equipo. El indicador luminoso se enciende.

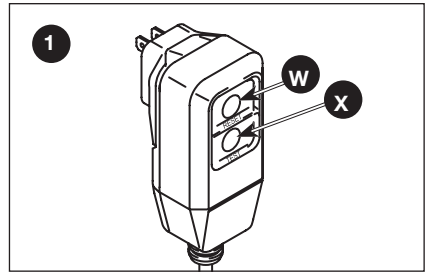

Si la prueba falla, no utilice el equipo.

NOTA: El GFCI debe reiniciarse todas las veces que se conecta la hidrolimpiadora a una toma eléctrica. Para reiniciarlo, bastará con presionar el botón de reinicio del enchufe de alimentación del GFCI.

EXTENSIONES

Use exclusivamente extensiones para uso exterior. Dichas extensiones están marcadas por la frase “Aptas para uso exterior si no las utiliza, colóquelas en un lugar cubierto”. Use solamente alargadores que tengan una potencia eléctrica igual o superior a la potencia del producto. No utilice extensiones dañadas. Antes del uso, revise la extensión y si está dañada sustitúyala.

Utilice el alargador correctamente y no tire del cable para desconectar el aparato. Mantenga las extensiones lejos de fuentes de calor y de ángulos cortantes.

Antes de desconectar el equipo de la extensión, desconecte siempre esta última de la toma corriente.

Cuando se utilizan extensiones, respeten las siguientes características:

Longitud del cable
hasta 7,5 m
(25 pies)

Calibres del cable
12 AWG Fuera

⚠ ADVERTENCIA: Para reducir la posibilidad de electrocución, mantengan la extensión seca y fuera de tierra. No toquen el enchufe con las manos mojadas.

LEA Y CONSERVE ESTAS INSTRUCCIONES

FAMILIARÍCESE CON LA LAVADORA A PRESIÓN

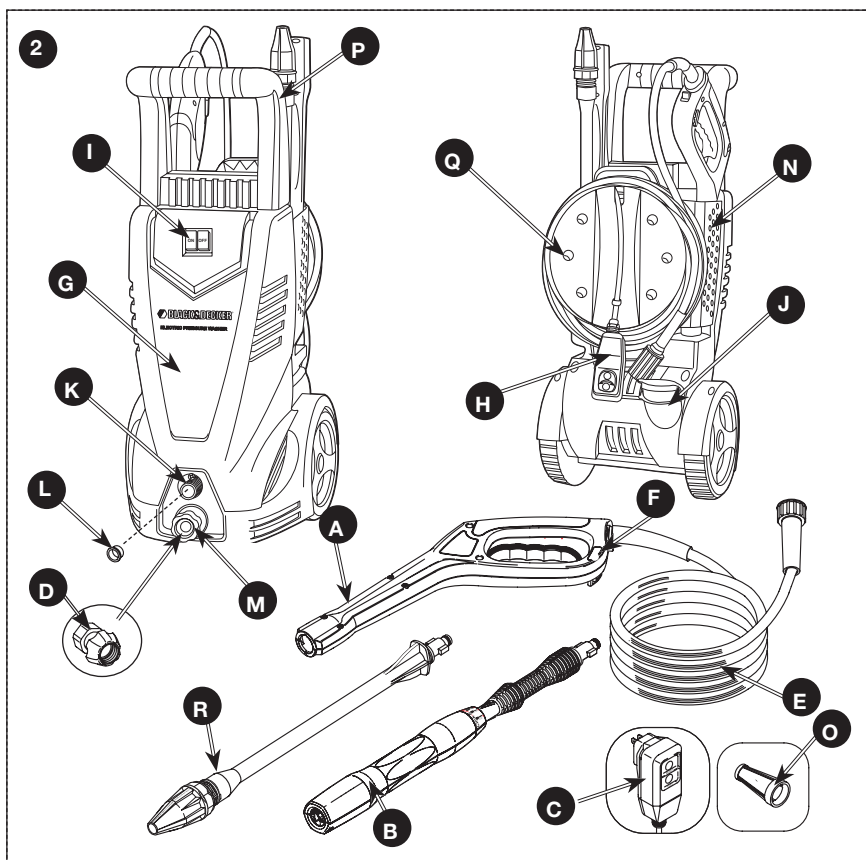

NOTA: Las fotografías y los dibujos lineales utilizados en este manual son solo referencias y no representan un modelo específico

Compare las ilustraciones con su unidad para familiarizarse con la ubicación de sus controles y regulaciones. Conserve este manual para referencias futuras.

- A. Pistola rociadora
- B. Lanza de pulverización Click-N-Clean®
- C. GFCI
- D. Conector para la manguera del jardín (instalación de fábrica)
- E. Manguera de alta presión
- F. Bloqueo de seguridad
- G. Cuerpo motor y bomba
- H. Cable de alimentación eléctrica con GFCI
- I. Interruptor (ON/OFF)
- J. Tanque de detergente
- K. Toma alta presión
- L. Tapón para el agua
- M. Entrada de agua
- N. Fundas de accesorios a bordo del almacenaje
- O. Rejilla filtro de entrada de agua (instalación de fábrica)
- P. Agarador de la maquina
- Q. Ubicación de almacenamiento de manguera/cable
- R. Lanza de chorro turbo

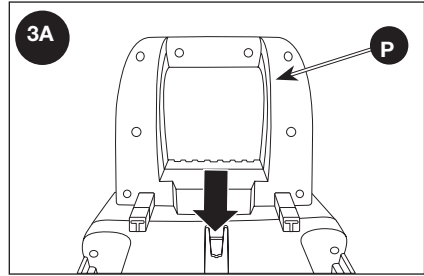

3. Empuje como se muestra a conectar el agarador de la maquina.

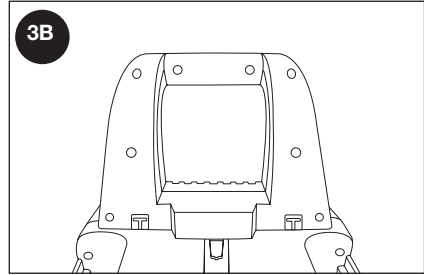

4. Alinee las líneas (BB) atras del almacenamiento con las líneas (AA) atras de la Lavadora.

5. Deslice el almacenamiento para abajo, hasta que este seguro.

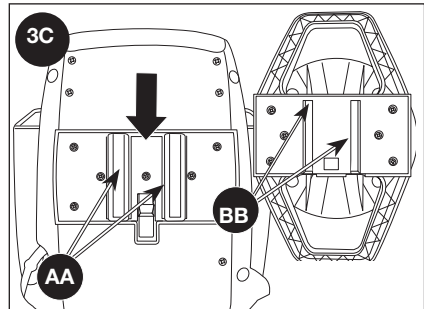

5. Extraer el tapones (L) de transporte del empalme de la máquina (K) y eliminarlo.

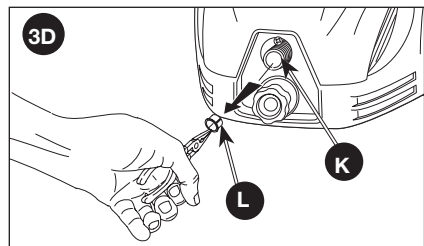

INSTRUCCIONES PARA ARMAR (FIG. 3)

1. Busque todas las partes sueltas de la caja y retírelas.
2. Con la manija orientada como se muestra, alinee los surcos adentro el agarador de la maquina (P) con los carriles encima de la maquina de presión y resbalan dentro de lugar.

INSTRUCCIONES DE OPERACIÓN

TERMINOLOGÍA DE LA LAVADORA A PRESIÓN

PSI: (Libras por pulgada cuadrada) Es una unidad de medida para la presión del agua. También se usa para medir la presión neumática, presión hidráulica, etc.

GPM: (Galones por minuto) La unidad de medida para la velocidad de circulación del agua.

CU: (Unidades de limpieza) GPM multiplicados por PSI. ($GPM \times PSI = CU$)

Sistema de Inyección de detergente: Mezcla los limpiadores o los solventes de limpieza con agua para mejorar la efectividad de la limpieza.

Suministro de agua: Todas las lavadoras a presión deben poseer una fuente de agua. Los requisitos mínimos que debe satisfacer el suministro de agua son 20 psi y 5 galones por minuto. Si la fuente de agua es un pozo, la manguera de riego no puede tener más de 5–20 cm (30 ft.) de largo.

⚠ AVERTENCIA: Para reducir la posibilidad de contaminación proteja siempre el sistema contra la contracorriente cuando realice una conexión al sistema de agua potable.

⚠ PELIGRO: Riesgo de inyección de líquido y laceración Cuando utilice la configuración de alta presión, NO permita que el pulverizador entre en contacto con personas, piel y ojos desprotegidos, ni con animales o mascotas. Se producirán lesiones graves.

- Su lavadora opera el líquido con una presión y velocidad lo suficientemente altas como para penetrar la carne humana y animal, y esto podría provocar una amputación u otra lesión grave. Las pérdidas causadas por accesorios sueltos o mangueras dañadas pueden provocar lesiones por inyección. NO TRATE LA INYECCIÓN DE LÍQUIDO COMO SI FUERA UN SIMPLE CORTE. Consulte a un médico de inmediato.

CARACTERÍSTICAS DE OPERACIÓN DE LA LAVADORA A PRESIÓN

LANZA DE PULVERIZACIÓN CLICK-N-CLEAN® (FIG. 4)

⚠ AVERTENCIA: No mueva la boquilla para ajustar el chorro mientras esté pulsado el accionador.

La boquilla Click-N-Clean® puede ajustarse en cuatro posiciones. Gire el cuello 120° para ajustar a la posición que desee.

S.  La posición de **Chorro Jabón de Baja Presión** está indicada para suministrar detergente.

T.  La posición de **Chorro en abanico medio de alta presión** está indicada para limpiar con una presión alta.

U.  La posición de **Chorro en abanico ancho de alta presión** está indicada para limpiar con una presión alta.

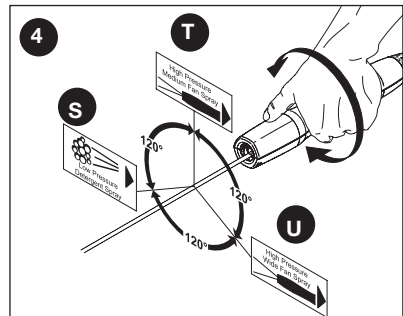

NOTA: La presión del chorro sobre la superficie que están limpiando aumenta en proporción al acercamiento del lanzador sobre la superficie misma.

CHORRO DE ALTO PRESIÓN/ TURBO (FIG. 5)

⚠ATENCIÓN: No procure mover la boquilla para ajustar la presión. La boquilla de turbo es **NO** ajustable.

La boquilla de alta presión de turbo (N) se piensa para el efecto de limpieza máximo. Guarde la lanza del aerosol al mínimo de 15–20 cm (6–8 pulg.) lejos de la superficie de la limpieza siempre.

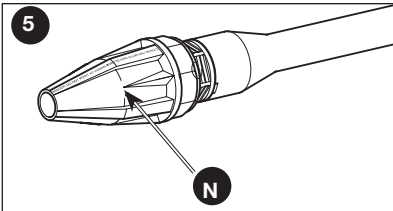

USO DE DETERGENTE (Fig. 6–7)

AVISO: Utilice únicamente limpiadores aprobados para equipos de lavado con agua a presión. No use blanqueador, cloro ni cualquier otro limpiador que contenga ácidos.

AVISO: Limpie con agua clarificada el estanque luego de haber utilizado productos químicos.

1. Inserte la lanza a la pistola empujando firmemente y simultáneamente torciendo un 1/4 de una vuelta a la izquierda hasta que está trabado en lugar.

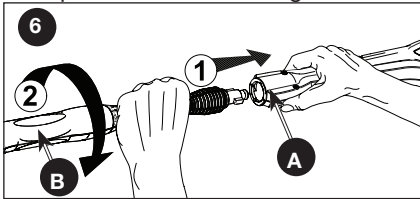

2. Retire el tapón del estanque (V) que se encuentra en la parte trasera de la máquina.
3. Llene los depósitos (J) con la solución de limpieza adecuada.

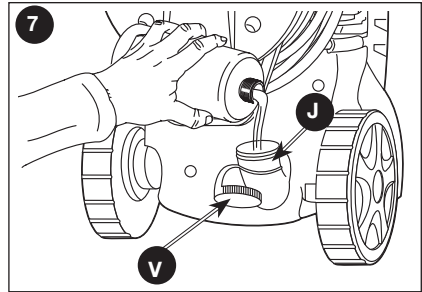

4. Ajuste la lanza Click-N-Clean® a la posición de Chorro Jabón de Baja Presión (S, fig. 4).
5. Apriete el gatillo y el detergente se mezclará automáticamente con el agua y se despachará por la boquilla. .

NOTA: Cuando la lanza Click-N-Clean® se coloca en la posición del Chorro en Abanico Medio de Alta Presión o Chorro en Abanico Ancho de Alta Presión, el detergente no será aspirado desde su estanque.

6. Cuando complete el uso de detergente, llene y limpie el tanque de detergente con agua limpia. Vea *Almacenaje* para el procedimiento correcto.
6. Vea *Almacenaje* sección en este manual para los procedimientos apropiados de la parada y del almacenaje.

Técnicas de limpieza

Cuando se procede a la limpieza con la máquina de lavar a presión, se pueden efectuar diferentes operaciones sólo con el agua; en muchos casos, sin embargo, es conveniente utilizar también un detergente. El uso de un detergente asegura un tratamiento inmediato de la suciedad, permitiendo al agua con alta presión penetrar y eliminar eficazmente la suciedad.

Aplicación de detergente

⚠️ ATENCIÓN: Eviten trabajar sobre superficies calientes o a la luz directa del sol, para disminuir lo más posible las posibilidades de que el jabón dañe las superficies pintadas.

⚠️ ATENCIÓN: Si se deja secar el jabón, las superficies pintadas podrían dañarse. Lave y seque una pequeña sección por vez.

1. Aplique la solución de jabón de la máquina de lavar a presión sobre una superficie de trabajo SECA.

NOTA: NO SE ACONSEJA MOJAR LA SUPERFICIE ANTES, PUESTO QUE DILUYE EL DETERGENTE Y REDUCE SU CAPACIDAD DE LIMPIEZA.

Ante la presencia de una superficie vertical, aplique el jabón horizontalmente comenzando por la parte baja para evitar estriados.

2. Antes de enjuagar, dejen el detergente sobre la superficie durante un breve lapso de tiempo.
3. Enjuague con agua limpia y con alta presión. Sobre las superficies verticales, comience a enjuagar antes desde la parte baja hacia la parte alta y luego viceversa. Tenga la boquilla a 15–20 cm (6–8 pulg.) de la superficie de trabajo con un ángulo de 45° utilizando el chorro turbo como si fuera una herramienta para pelar en lugar de cepillo de acero.

NOTA: Asegúrese de que el sistema de inyección de detergente esté completamente limpio antes de cambiar detergente.

ARRANQUE (FIG. 8–14)

⚠️ DANGER: Riesgo de lesión por pulverización. Trabe el bloqueador del disparador cuando la pistola no esté en uso, a fin de evitar la pulverización accidental.

⚠️ AVERTENCIA: Riesgo de ingerirlo o de lesiones. No dirija el chorro hacia sí mismo o hacia otras personas.

⚠️ AVERTENCIA: Riesgo de operación insegura. Párese en una superficie estable y agarre la pistola/varilla firmemente con ambas manos.

1. Connect el tubo de alto presión (E) a la salida de la máquina (K). Asegúrese de que los conductos están correctamente alineados y de que la conexión es segura.

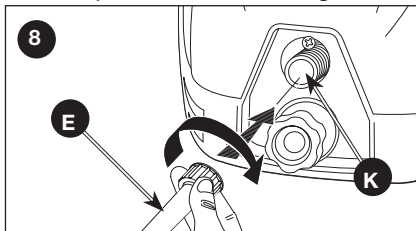

2. Conecte la manguera del jardín al conector correspondiente acoplado a la entrada de la máquina. Asegúrese de que la manguera del jardín (no incluido) está conectada a una toma de agua que esté activa.

NOTA: Si la fuente de agua es un pozo, la manguera de riego no puede tener más de 5–20 cm (30 ft.) de largo.

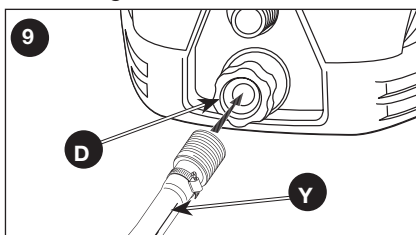

3. Inserte la lanza del aerosol (B, R) a la pistola (A) empujando firmemente y simultáneamente torciendo un 1/4 de una vuelta a la izquierda hasta que está

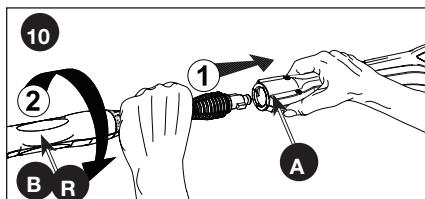

⚠ AVERTENCIA: Si la lanza no se traba con seguridad, podría ser expulsada con alta presión durante la operación, posiblemente estropeando lesión.

- Prende la agua entrante a la válvula encendido y completamente abierta para asegurar corriente máxima para trabajar a máquina.

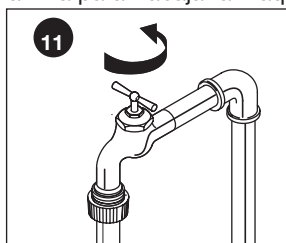

- Enchufe el GFCI (C) a un tomacorriente. Presione con firmeza y suelte el botón de prueba (TEST) (X), y luego presione y suelte el botón de reinicio (RESET) (W). Se debe encender la luz del GFCI.

NOTA: La corriente eléctrica deberá ser de 120V, 60 Hz con un circuito de por lo menos 15 amperios. (Dedicado).

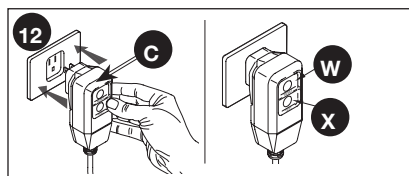

- Asegure la seguridad de la pistola se abre y exprimen el disparador hasta que el aire se ha escapado y un flujo constante del agua de la presión baja está viniendo de la boquilla.

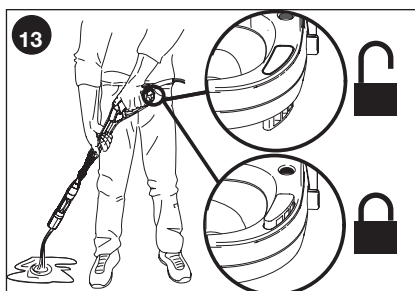

- Situar el interruptor en la posición de on (I). Tenga en cuenta que el motor se encenderá momentáneamente y luego se apagará.

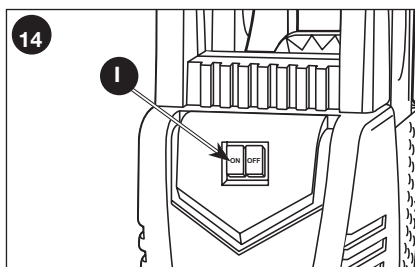

- Presione el gatillo para arrancar el motor y comenzar con el lavado a presión.

NOTA: El motor funciona solamente cuando se presiona el disparador de la pistola y la agua está rociando.

APAGADO

Vea *Almacenaje* sección en este manual para los procedimientos apropiados de la parada y del almacenaje.

MANTENIMIENTO

⚠ AVERTENCIA: Riesgo de quemadura. Cuando realice el mantenimiento, es posible que se exponga a superficies calientes, presión de agua o partes movibles, que pueden causar lesiones graves o la muerte.

Para asegurar el funcionamiento eficiente y una larga vida de su lavadora a presión, se debe preparar y seguir un programa rutinario de mantenimiento. Si la lavadora a presión se usa en condiciones inusuales, como de alta temperatura o polvo, se requiere un mantenimiento más frecuente.

CONEXIONES

Las conexiones en las mangueras de la presión, la pistola y la varita del aerosol se deben limpiar regularmente y lubricar con la grasa ligera del aceite o del litio para prevenir salida y daño a los anillos o.

BOQUILLA

Las boquillas aerosol se debe limpiar regularmente.

El estorbar las boquilla causa funcionamiento disminuido y la presión de la bomba de ser también colmo y limpieza se requiere inmediatamente.

1. Quite la varita de la pistola.
2. Despeje la boquilla forzando un alambre tieso o un clip de papel (pequeño) enderezado a través del agujero de centro de cada la boquilla.
3. Lave la boquilla con agua de ambos extremos.
4. Vuelva a conectar la varilla a la pistola.

Reinicie arrancar nuevamente la máquina de lavar a presión y oprimir el gatillo de la pistola de chorro.

LUBRICACIÓN

La arandela de la presión se diseña con un sistema lubricante permanente. El aceite convencional comprueba y los cambios no son necesarios.

NOTA: EN CASO DE PÉRDIDA DE ACEITE, CONTÁCTESE CON NUESTRO DEPARTAMENTO DE SERVICIO AL CLIENTE LLAMANDO AL www.power-washer.us O 1-800-381-0999. UNA PEQUEÑA PÉRDIDA DE ACEITE ES NORMAL.

FILTRO DE AGUA

La máquina de lavar a presión está dotada de un filtro de introducción de agua para proteger la bomba.

⚠ATENCIÓN: Si no se mantiene limpio el filtro, el flujo del agua hacia la máquina de lavar a presión se ve limitado y la bomba puede dañarse.

- Para limpiar el filtro de pantalla del agua de la entrada, quite el conector de la manguera del jardín (D) y quite el filtro de pantalla de la entrada.
- Filtro de pantalla rasante con agua caliente a limpiar.
- Reemplace de inmediato el filtro y la unión rápida para evitar que entre material extraño en la bomba.

⚠ATENCIÓN: No dañe el filtro cuando lo extraiga y limpie. Cualquier partícula extraña que pudiera entrar en las bombas, podría dañarla.

SISTEMA DE REFRIGERACIÓN

Los respiraderos de aire colocados en la máquina de lavar a presión y a su alrededor, deben ser mantenidos limpios de cualquier obstrucción para garantizar la refrigeración del motor con aire limpio durante el uso.

⚠ AVERTENCIA: Evite que el agua penetre en los respiraderos de la máquina de lavar a presión para que el riesgo de dañar la máquina sea mínimo y para reducir el peligro de sacudida eléctrica al usuario.

ALMACENAJE

⚠ATENCIÓN: Antes de mover la unidad, desconecte siempre la manguera del jardín vía el conector de la manguera del jardín.

⚠ATENCIÓN: Almacene la máquina de lavar a presión en un local cuya temperatura no descienda por debajo de los 4° C (40° F). En el caso de congelamiento, la bomba de este equipo está sujeta a daño permanente.

LOS DAÑOS PROVOCADOS POR EL HIELO NO ESTÁN CUBIERTOS POR LA GARANTÍA.

INSTRUCCIONES DE ALMACENAJE Y FINALIZACIÓN DE USO

1. Después de utilizar la lavadora a presión, se deben vaciar y aclarar los dos depósito de detergente.
2. Poner la lavadora a presión baja hasta que se haya ido todo el detergente de los depósito.
3. Vertir agua limpia en los depósito y poner la máquina a presión baja, como si llevara detergente.

AVISO: Si no se limpia adecuadamente hará que la boquilla de detergente a obstruirse ya inoperable

4. Poner la máquina en posición apagado (OFF) y apretar el gatillo para liberar la presión acumulada dentro de la máquina.
5. Desconectar la manguera y la manguera de alta presión de la máquina.
6. Desconecte la lanza de la pistola.
7. Poner la máquina en posición encendido (ON) y dejarla que funcione durante 5 segundos. (Esto va a permitir que se vacíe el agua atrapada en el depósito).
8. Desconectar la máquina
9. Envuelva la manguera de presión, y el cable de electricidad en el almacenamiento, y fije el cable de electricidad en el lugar que se muestra.

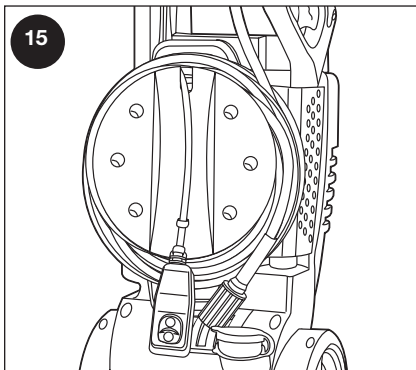

10. Guardar la máquina en un espacio seco y con la temperatura controlada. No guardar la máquina o los accesorios en un espacio donde la temperatura pueda descender hasta 4°C (40°F)

ACCESORIOS

⚠ PELIGRO: Riesgo de inyección de líquido. Cuando utilice las lanzas o pistolas de repuesto con esta lavadora a presión, **NO** utilice una lanza o una combinación de lanza/pistola que sea más corta en longitud que la que se suministró con esta lavadora a presión. Esta longitud se mide desde el extremo de la boquilla de la lanza hasta el disparador de la pistola.

AVISO: El uso de accesorios no recomendados con esta herramienta puede resultar peligroso. Use solamente accesorios de marca ya que tienen una capacidad nominal igual o mayor que la capacidad nominal de la lavadora a presión.

ESPECIFICACIONES

Modelo	11BDE-210
PSI Max*	1700 psi
GPM Max*	1,4 gpm
Requisitos eléctricos	120V, 15 A, 60 Hz
Cable eléctrico	10,6 m (35 pies)
Manguera de alta presión	0,6 m (23 pies)
Amperaje mínimo de la fuente de energíae	15 A
Presión del agua de entrada	20–100 psi
Agua de entrada	Llave de agua fría
Índice de consumo de jabón	10% max

* *Valores máximos de flujo y presión de agua determinados de acuerdo con la norma PW101 de la PWMA (Asociación de fabricantes de lavadoras a presión).

INFORMACIÓN DE SERVICIO

No regrese este producto al vendedor. Contáctese con nuestro Departamento de servicio al cliente llamando al www.power-washer.us o 1-800-381-0999.

GARANTÍA LIMITADA

Garantía limitada

Este producto se autoriza contra defectos en material y la ejecución por un período de un año en todos los componentes excepto la pistola de aerosol, la manguera de alta presión, las lanzas, las boquillas, y el interruptor del circuito de la avería de la tierra (GFCI) que se cubran solamente por 90 días; eficaz a partir de la fecha de la compra al por menor y no es transferible.

Esta garantía excluye los daños resultantes o accidentales, y las fallas debidas al mal uso, abuso, o uso y desgaste normales. Esta garantía se aplica sólo a productos utilizados para aplicaciones domésticas del cliente.

Esta garantía no se aplica a los productos utilizados con fines comerciales o de alquiler.

Esta garantía le otorga derechos específicos, pero podría tener también otros derechos que varían según el estado.

Complete y envíenos la Tarjeta de información del cliente que se adjunta. El envío de esta tarjeta no es necesario para validar la garantía. Un almacén publicó el recibo o la declaración de la tarjeta de crédito que demuestra la fecha de la compra es una validación aceptable de la garantía. Conserve por favor uno de estos documentos en sus expedientes.

Si tiene alguna consulta acerca, contáctese con nuestro Departamento de Servicio al Cliente llamando al www.power-washer.us o 1-800-381-0999.

La garantía cubre: piezas de repuesto y mano de obra. Tenga en cuenta que nos reservamos el derecho de decidir si reparar o reemplazar el producto según lo consideremos pertinente.

La garantía no cubre: Esta garantía no cubre las piezas, como las boquillas, que deben reemplazarse como parte del mantenimiento normal del equipo, más que como el resultado de un defecto. Cargos de transporte de productos defectuosos al centro de garantía. Cargos de transporte de productos reparados al cliente. Daños ocasionados por abuso, accidente, reparación inadecuado o incumplimiento de tareas de mantenimiento normal. Uso de productos químicos o del noncompliance incorrectos con las instrucciones del manual del operador. Uso de sustancias químicas indebidas o incumplimiento de las instrucciones del manual de operación. Ventas fuera de los Estados Unidos o Canadá. Cualquier otro gasto, incluidos los daños resultantes, los daños accidentales, los gastos accidentales y los daños a la propiedad. Algunos estados no permiten la exclusión o limitación de los daños accidentales o

resultantes, de modo que la exclusión o limitación anterior puede que no se aplique en su caso. Esta garantía no cubre los daños producidos por el incumplimiento de cualquiera de las siguientes condiciones:

- 1) La presión del agua de entrada debe ser de 20 a 100 psi.
- 2) La temperatura del agua de entrada no debe superar los 32 °C (90 °F).
- 3) La unidad no debe almacenarse en lugares cuya temperatura pueda ser inferior a 4° C (40 °F).

Garantías implícitas

Cualquier garantía implicada, incluyendo las garantías implicadas del merchantability y de la aptitud para

un propósito particular, se limita en la duración a un año en todos los componentes excepto el arma de aerosol, la manguera de alta presión, la lanza, y el interruptor del circuito de la avería de la tierra (GFCI) que se cubran solamente por 90 días; eficaz a partir de la fecha de la compra al por menor y no es transferible. Esta garantía excluye los daños resultantes o accidentales, y las fallas debidas al mal uso, abuso, o uso y desgaste normales. Esta garantía se aplica sólo a productos utilizados para aplicaciones domésticas del cliente. Esta garantía no se aplica a los productos utilizados con fines comerciales o de alquiler. Esta garantía le otorga derechos específicos, pero podría tener también otros derechos que varían según el estado.

GUÍA DE DIAGNÓSTICO DE

PROBLEMA	CAUSA	CORRECCIÓN
El detergente no está dispensando	El detergente no es aprobado para la maquina	Utilice solamente los detergentes, los desengrasadores, las ceras y otras soluciones de la limpieza, que se diseñan específicamente para las arandelas de la presión. Los limpiadores en esta categoría indicarán claramente en la etiqueta que los significan para el uso en arandelas de la presión. NO utilice ningún otro tipo de solución de la limpieza en su arandela de la presión. ¡Nunca utilice el blanqueador, el amoníaco, cualquier tipo de ácido, o la agua caliente en su máquina!
	El tubo de la succión se ha desconectado, estorbado o torcido	Asegure el tubo claro de la succión no se dañe y está conectado correctamente con la boquilla detergente. Vuelva a conectar, limpie o sustituya el tubo según lo necesitado.
	La boquilla detergente se estorba con ruina	Limpie la boquilla según las instrucciones proporcionadas en el párrafo las boquilla bajo sección del mantenimiento de este manual.
	La lanza Click-N-Clean® (B) no puede ajustarse en la posición Chorro detergente de baja presión.	Según las instrucciones proporcionadas en el párrafo de Uso de Detergente bajo sección del <i>Instrucciones de operación</i> de este manual.

PROBLEMA	CAUSA	CORRECCIÓN
Detergente para regar cociente		La arandela de presión dibuja el detergente en un agua máxima de 10:1 al cociente detergente. La mayoría de los detergentes de la arandela de la presión se concentran dentro de esta gama. Si usted se siente que usted está utilizando más detergente que se requiere para el uso, usted puede diluir el detergente con el agua del grifo regular.
Viajes o fusible del interruptor soplados en caja del fusible	Circuito sobrecargado	Verifique que el circuito sea clasificado en 15 amperios o mayor. No asegure ninguna otra aplicación está dibujando energía del mismo circuito (circuito dedicado).
	Cuerda de la extensión demasiado larga o galga del alambre demasiado pequeña	No recomendamos el uso de las cuerdas de la extensión con su arandela de la presión. Si usted debe utilizar una cuerda de la extensión, verifique que resuelva los requisitos mínimos enumerados en el párrafo de la cuerda de la Extensiones bajo <i>Información sobre suministro y sistema eléctricos</i> en este manual.
	Boquilla Obstruida	Limpie la boquilla según las instrucciones proporcionadas en el párrafo las Boquilla bajo sección del <i>Mantenimiento</i> de este manual.
Mal funcionamiento de el Enchufe		Para el procedimiento del reajuste de GFCI vea el párrafo de la protección del Protección de interruptor de circuito de detección de falla conectado a tierra bajo <i>Información sobre suministro y sistema eléctricos</i> en este manual. Para pedir un reemplazo GFCI o para las instrucciones de instalación de GFCI, entre en contacto con por favor nuestro departamento de servicio de cliente en www.power-washer.us o llamando 1-800-381-0999.
Pistola de aerosol, lanza o agua que se escapa de la manguera de alta presión	Accesorio mal puesto	Verifique que todos los componentes (arma, lanza, manguera de alta presión) estén conectados correctamente según las instrucciones proporcionadas en este manual.
	Fugas de aceite de la bomba	NOTA: Una cantidad pequeña de salida es normal. Si la salida del agua del aceite de la bomba es excesiva, localice por favor la fuente específica del escape y entre en contacto con nuestro departamento de servicio de cliente. Entre en contacto con nuestro departamento de servicio de cliente en www.power-washer.us o 1-800-381-0999. NOTA: Tenga el presente de la arandela de la presión al llamar con esta edición.

PROBLEMA	CAUSA	CORRECCIÓN
La presión baja/ que se afloja o el motor no para cuando el disparador del arma de aerosol es NOTA lanzada: La arandela de la presión NO está recibiendo un volumen completo de agua entrante que la máquina requiere una fuente de agua presurizada capaz de sostener un mínimo de 20 PSI en 5 gpm.	El grifo no está completamente abierto	Verifique que el grifo entrante del abastecimiento de agua esté abierto en el ajuste máximo.
	La manguera del jardín es demasiado larga o se enrosca/ restringido	Utilice una longitud máxima de la manguera del jardín de. 15,2 m (50 pies) (agua de la ciudad) o. 7,5 m (25 pies) (agua bien). Asegure la manguera del jardín se presenta completamente y no tiene ningunas torceduras o escapes. Desempaquete la manguera del jardín del carrete o engánchela (si fuera aplicable). Substituya la manguera del jardín en caso de necesidad.
	Se estorba la pantalla de filtro de la entrada del agua	Quite la pantalla de filtro (O) de la entrada del agua (M) y límpiela a fondo. Substituya la pantalla de filtro.
Ninguna agua que sale de la boquiolla	La cuerda de la extensión es demasiado larga o la galga del alambre es demasiado pequeño	No recomendamos el uso de las cuerdas de la extensión con su arandela de la presión. Si usted debe utilizar una cuerda de la extensión, verifique que resuelva los requisitos mínimos enumerados en el párrafo de la cuerda de la Extensiones bajo <i>energía Información sobre suministro y sistema eléctricos</i> en este manual.
	Boquiolla esta obstruida	Limpie la boquiolla según las instrucciones proporcionadas en el párrafo las Boquiolla bajo sección del <i>Mantenimiento</i> de este manual.
	Se estorba la pantalla de filtro de la entrada del agua	Quite la pantalla de filtro (O) de la entrada del agua (M) y límpiela a fondo. Substituya la pantalla de filtro.
El disparador de la pistola de aerosol no se moverá	La torcedura en la manguera del jardín o la manguera se envuelve en una rueda del almacenaje	Utilice una longitud máxima de la manguera del jardín de 15,2 m (50 pies) (agua de la ciudad) o 7,5 m (25 pies) (agua bien). Asegure la manguera del jardín se presenta completamente y no tiene ningunas torceduras o escapes. Desempaquete la manguera del jardín del carrete o engánchela (si fuera aplicable). Substituya la manguera del jardín en caso de necesidad.
	Se contrata la cerradura de seguridad de la pistola	La cerradura de seguridad del lanzamiento según Arranque instrucciones propor- ciona en el párrafo que comenzaba bajo <i>Operación</i> en este manual.

PROBLEMA	CAUSA	CORRECCIÓN
La unidad no comenzará la nota: ¡La unidad comenzará y funcionará solamente cuando se presiona el disparador y el agua está rociando!	La unidad no se prende	Verifique que el interruptor con./desc. (I) esté contratado completamente a la posición de trabajo.
	El enchufe de GFCI no se reajusta	Confirme el enchufe de GFCI es reajustado y de funcionamiento según las instrucciones proporcionadas en párrafo de la protección del interruptor del Protección de interruptor de circuito de detección de falla conectado a tierra bajo <i>Información sobre suministro y sistema eléctricos</i> en este manual.
El motor para el trabajar durante NOTA: de la operación normal: Viajaron en automóvil el interruptor termal de la sobrecarga que disparaba porque se recalienta el motor permite que el motor se refresque por 20 minutos antes de localizar averías y el interruptor reajustará automáticamente.	La cuerda de la extensión es demasiado larga o la galga del alambre es demasiado pequeña	No recomendamos el uso de las cuerdas de la extensión con su arandela de la presión. Si usted debe utilizar una cuerda de la extensión, verifique que resuelva los requisitos mínimos enumerados en el párrafo de la Cuerda de la Extensiones bajo <i>Información sobre suministro y sistema eléctricos</i> en este manual.
	Boquilla esta obstruida	Limpie la boquilla según las instrucciones proporcionadas en el párrafo las Boquilla bajo sección del <i>Mantenimiento</i> .
	Pistola defectuosa	Extraer la pistola y la manguera de la parte frontal de la unidad. Conectar la unidad en posición ON y no dirigir el chorro de agua hacia ninguna fuente de corriente eléctrica. Si la unidad se pone en marcha y sale agua de la parte frontal, hay que cambiar la pistola. Contacte con nosotros vía e-mail en: customerservice@hdpowerwasher.com . También puede hacer un pedido directamente en: www.power-washer.us o llamando 1-800-381-0999.

PROBLEMA	CAUSA	CORRECCIÓN
<p>Conectando y desconectando la NOTA de la lanza del aerosol: Debido a las altas presiones produjo por su arandela de la presión, la lanza debe sellar firmemente al arma. Como resultado la operación normal la lanza puede llegar a ser difícil de unir o de quitar y este proceso puede requerir considerable fuerza.</p>		<p>Para unir la lanza - aplique constantemente la presión hacia abajo en la lanza (en la dirección del disparador) mientras que simultáneamente tuerce la lanza 90° a la izquierda. Puede ayudar si usted fija el arma verticalmente en una superficie plana con la lanza que señala hacia arriba. Las dos lengüetas en el extremo de la lanza se deben insertar completamente en el arma antes de que la lanza tuerza y se trabe. Si esto entonces no trabaja quite el anillo o de la bayoneta del extremo de la lanza y una la lanza al arma sin el anillo o en lugar. Si las fijaciones de la lanza al arma sin el anillo o en lugar que usted necesitará substituir el anillo o. Entre en contacto con por favor nuestro departamento de servicio de cliente en www.power-washer.us o llamando 1-800-381-0999.</p> <p>Para quitar la lanza - libre cualquier presión atrapada en el arma/la manguera dando vuelta a la unidad APAGADO y exprimiendo el disparador del arma. Aplique constantemente la presión hacia abajo en la lanza (en la dirección del disparador) mientras que simultáneamente tuerce la lanza 90° a la derecha. Puede ayudar si usted fija el arma verticalmente en una superficie plana con la lanza que señala hacia arriba.</p>

Black & Decker and the Black & Decker logo are trademarks of The Black & Decker Corporation and are used under license. All rights reserved.

Orange & Black is a trademark of The Black & Decker Corporation.

Product in this box may differ slightly from that pictured.

Not all accessories shown in photography are included in this package.

In a continued commitment to improve quality, the manufacturer reserves the right to make component changes or design changes when necessary.

This product is covered by US patents and other international patents.

Copyright. All Rights Reserved.

Black & Decker y el logotipo de Black & Decker son marcas comerciales de The Black & Decker Corporation y se usan con licencia. Todos los derechos reservados.

El uso de los colores anaranjado y negro es una marca comercial por Black & Decker Corporation.

Con el fin de perfeccionar el nivel cualitativo, el fabricante se reserve el derecho de efectuar las modificaciones a los proyectos, en el caso que lo considere oportuno.

Este producto se encuentra cubierto por patentes de EE.UU. y otras internacionales.

Copyright. Todos los Derechos Reservados.

The FNA GROUP
Elk Grove Village, IL 60007
1-800-381-0999
www.power-washer.us