

ADVERTENCIA Si no se leen y siguen las indicaciones del manual del operario y todas las instrucciones de uso, se pueden producir lesiones graves o incluso la muerte.

ADVERTENCIA El combustible y sus vapores son extremadamente inflamables y explosivos, lo que podría provocar quemaduras, incendios o explosiones; así como lesiones graves o incluso la muerte. DETENGA el motor del generador y déjelo enfriar durante al menos 2 minutos antes de quitar el tapón de combustible. Antes de poner en marcha el motor, espere a que se evapore el combustible que se haya podido derramar. Siempre deje espacio que permita la expansión del combustible.

ADVERTENCIA El retroceso (repliegue rápido) del cable del arrancador impedirá que el usuario suelte el cable a tiempo y tirará de su mano y brazo hacia el motor, lo que podría provocar fracturas, contusiones o esguinces; así como lesiones graves. NUNCA tire del cable del arrancador sin eliminar previamente la presión de la pistola rociadora. Tire lentamente del cable de arranque hasta que sienta una resistencia. A continuación, tire rápidamente del mismo. Sujete firmemente la pistola rociadora con ambas manos cuando aplique un rociado a alta presión para evitar lesiones cuando se produzca el retroceso de la pistola.

ADVERTENCIA Los gases del escape del motor contienen monóxido de carbono, un gas venenoso que podría matarlo en minutos. NO tiene olor, color ni sabor. Opere SOLO a la intemperie lejos de ventanas, puertas y ventilaciones. Instale alarmas para detectar monóxido de carbono. No haga funcionar este producto dentro de casas o garajes aunque utilice ventiladores o mantenga puertas y ventanas abiertas.

ADVERTENCIA Agua a alta presión podría atravesar la piel que podrían provocar lesiones graves. La pistola rociadora retiene agua a alta presión incluso con el motor parado y el agua desconectada. NUNCA apunte la pistola a la gente, animales o plantas. SIEMPRE que pare el motor, apunte con la pistola rociadora hacia una dirección segura, pulse el botón rojo y apriete el gatillo para descargar la presión.

ADVERTENCIA Riesgo de lesiones oculares. El agua rociada podría salpicar o propulsar objetos, lo que puede provocar lesiones graves. Cuando utilice este equipo o esté cerca de él, siempre use gafas de seguridad con ventilación indirecta (contra salpicaduras de productos químicos) marcadas para cumplir con ANSI Z87.1. NUNCA se ponga gafas de seguridad ni gafas para entornos secos como sustituto de las gafas de seguridad con ventilación indirecta.

Elementos incluidos: Manual del operario, un embudo y dos llave (no se muestra)

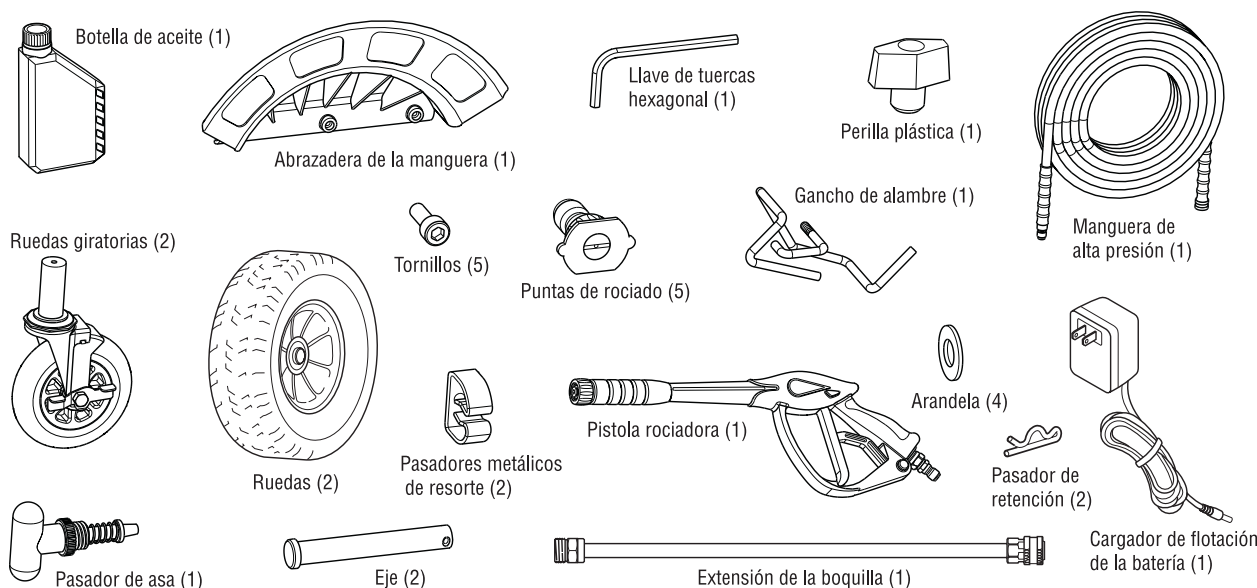

Elementos necesarios:

- Navaja
- Combustible sin plomo
- Llaves de 8 mm y 19 mm
- Manguera de riego de 15 m (50 pies) como máximo
- Gafas de seguridad con ventilación indirecta
- Petróleo o grasa sintética

Desembalaje de la limpiadora a presión

1. Saque todo el contenido de la caja de cartón, a excepción de la limpiadora a presión.
2. Abra completamente la caja de cartón cortando cada una de sus esquinas de arriba abajo.
3. Asegúrese de tener todos los elementos incluidos antes del armado. Si hay elementos dañados o falta alguno, llame al 1-800-743-4115.
4. Antes del montaje, lubrique los sellos de las juntas tóricas de goma de todas las conexiones con petróleo o grasa sintética. Consulte el Manual del Operario, *Lubricar las juntas tóricas.* (13, 14, 15, 17, 18)

Coloque los soportes de los accesorios

Todas las instrucciones de ensamblado de esta sección se explican teniendo como vista el extremo del motor de la unidad.

1. Coloque la abrazadera de la manguera (A) en los orificios (B) al extremo de la unidad principal. Coloque la abrazadera de la manguera con tres tornillos (C) utilizando la llave de tuercas hexagonal. Apriete a mano. (1)
2. Inserte el gancho de alambre de soporte de la pistola rociadora (D) en los orificios al lado derecho del bastidor de la unidad. Sujete el gancho de alambre en su posición y coloque un pomo de plástico (E) desde el interior de la unidad. Apriete a mano. (2)
3. Coloque los pasadores metálicos de resorte (F) al lado izquierdo del bastidor de la unidad con tornillos (G) utilizando la llave de tuercas hexagonal proporcionada. Apriete a mano. (3)

Instale el juego de ruedas

1. Levante la esquina de la limpiadora a presión e introduzca las ruedas giratorias en la parte inferior de los tubos a cada lado de la parte de abajo del bastidor de la limpiadora a presión. (4)
2. Utilice una llave de 19 mm, gire tuerca (H) izquierda bajo cuello de las ruedas giratorias para apretar. (4)
3. Deslice una arandela plana (J), rueda (K) y otra arandela plana (J) en el extremo del eje (L). (5)

AVISO Compruebe que instala la rueda con el cubo elevado hacia el interior.

4. Levante ligeramente la esquina de la limpiadora a presión e introduzca el extremo del eje en el soporte de montaje del bastidor de la limpiadora a presión.
5. Inserte el pasador de retención (M) a través del orificio del extremo del eje. (5)
6. Repita los pasos 3 a 5 para asegurar la segunda rueda.
7. Atornille el pasador del asa (N) en el soporte del lado izquierdo del bastidor. (6)

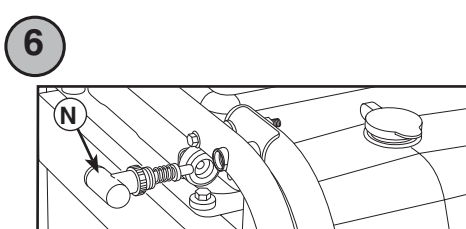
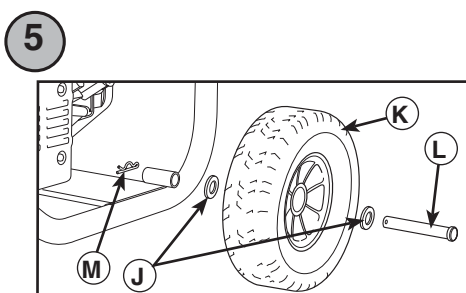
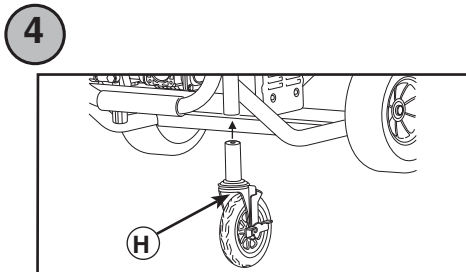
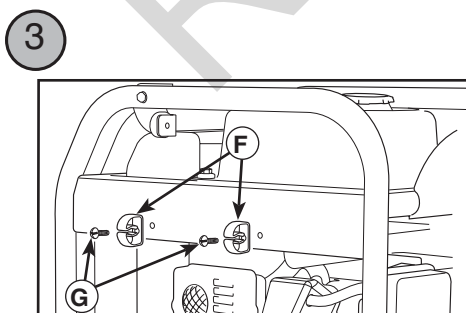
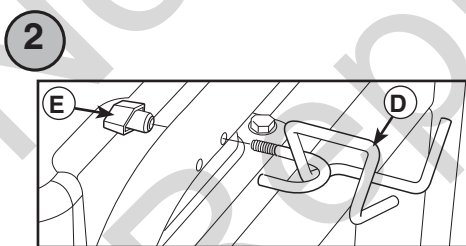
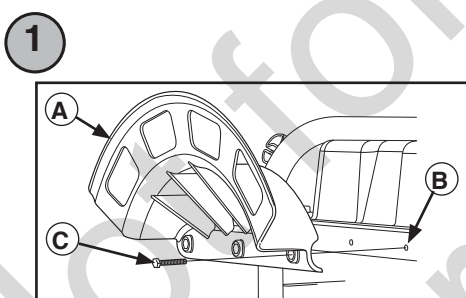

Conecte el cable negativo de la batería

El arranque de la limpiadora a presión se puede realizar manualmente. Si decide no utilizar la función de arranque eléctrico de esta limpiadora a presión, no será necesario instalar la batería. La batería sellada en el limpiadora a presión esta completamente cargada y ha sido preinstalada, excepto por el cable negativo (negro) de batería.

ADVERTENCIA Las patillas de las baterías, los terminales y los accesorios relacionados contienen plomo y compuestos de plomo sustancias químicas declaradas cancerígenas y causantes de malformaciones congénitas por el Estado de California. Lávese las manos después de manipular estos elementos.

1. Corte el cablecito que está aguantando el cable negro, para poderlo usar.
2. Utilice una llaves de 8 mm para quitar el tornillo (P) y tuerca (Q) en el terminal negativo de la batería (-) (R). (7)
3. Deslice el cable negativo de la batería (S) sobre el tornillo. (7)
4. Reconecte el tornillo y la tuerca en el terminal negativo, y apriétela.
5. Asegúrese que las conexiones a la batería y al limpiadora a presión están apretadas y aseguradas.

Adición de aceite de motor y combustible

AVISO El motor se DEBE llenar de aceite antes de poner en marcha la limpiadora a presión.

AVISO NO utilice gasolina no aprobada, como E15 y E85. NO mezcle aceite con gasolina ni modifique el motor para hacerlo funcionar con otros combustibles.

1. Sitúe la limpiadora a presión en el exterior, en una superficie plana y nivelada.
2. Limpie la zona de alrededor del orificio de llenado de aceite y quite el tapón amarillo. (8)
3. Con la ayuda de un embudo, vierta lentamente el contenido de la botella de aceite por el orificio de llenado hasta el punto de desbordamiento. NO añada aceite en exceso.
4. Vuelva a colocar el tapón y apriételo firmemente.
5. Limpie la zona de alrededor del orificio de llenado de combustible (■), quite el tapón de combustible. (9)
6. Añada lentamente combustible sin plomo (T) al tanque de combustible (U). Tenga cuidado de que el nivel de combustible no rebase el límite (V). Esto permite dejar el espacio adecuado para que el combustible se expanda como se muestra. (10)
7. Vuelva a colocar el tapón del combustible. Antes de poner en marcha el motor, espere a que se evapore el combustible que se haya podido derramar.

Colocación de la limpiadora a presión en una posición segura para su uso

ADVERTENCIA Los gases del escape del motor contienen monóxido de carbono, un gas venenoso que podría matarlo en minutos. NO tiene olor, color ni sabor. Opere SOLO a la intemperie lejos de ventanas, puertas y ventilaciones. Instale alarmas para detectar monóxido de carbono. No haga funcionar este producto dentro de casas o garajes aunque utilice ventiladores o mantenga puertas y ventanas abiertas.

1. Los motores en funcionamiento producen monóxido de carbono.
2. Deje un espacio mínimo de 1.5 m (5 pies) alrededor de la limpiadora a presión, incluida la parte superior, para reducir el riesgo de que el calor y los gases de escape inflamen los materiales combustibles cercanos. (11)
3. Coloque las palancas de bloqueo en las ruedas giratorias en la posición ON (I) para bloquearlas y evitar que la limpiadora a presión se mueva. (12)

Conexión de la pistola rociadora

AVISO Quite y deseche los dos tapones de transporte de las conexiones de la salida de alta presión y de la entrada de la manguera de riego.

1. Retroceda la manguera a alta presión y conecte el extremo de conexión rápida de la manguera (W) a la base de la pistola rociadora (X). Jale el collar de conexión rápida, deslícelo por la pistola rociadora y suéltelo. Jale la manguera para asegurarse de que está conectada firmemente. (13)
2. De la misma manera, conecte el otro extremo de la manguera a alta presión a la salida de alta presión (Y) de la bomba. Jale el collar de conexión rápida, deslícelo por la bomba y suéltelo. Jale la manguera para asegurarse de que está bien conectada. (14)

Conexión de la alimentación de agua

1. Examine el filtro de entrada de la manguera de jardín (Z) para determinar si presenta daños. (15)

AVISO NO utilice la limpiadora a presión si el filtro de entrada está dañado o falta. Llame al 1-800-743-4115.

2. Límpielo si es necesario. Consulte las instrucciones correspondientes en el Manual del Operario.
3. Deje correr agua fría por la manguera de riego (AA) durante 30 segundos para limpiar cualquier resto. Manguera de jardín no debe superar los 15 m (50 pies) longitud. Interrumpa la alimentación de agua y conecte la manguera de jardín a la entrada de agua (BB). Apriete con la mano. (15)

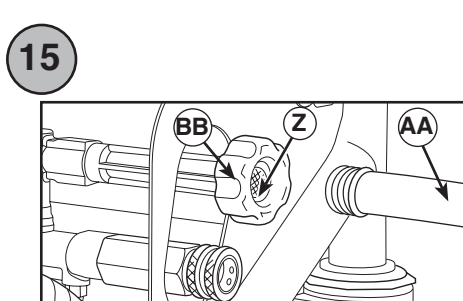
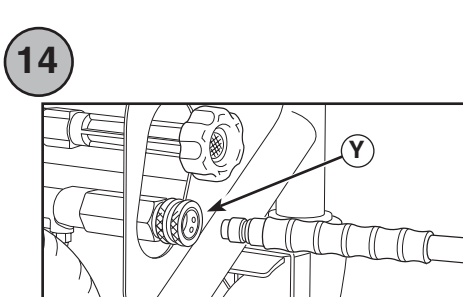
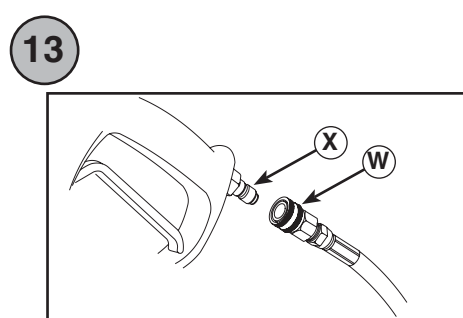
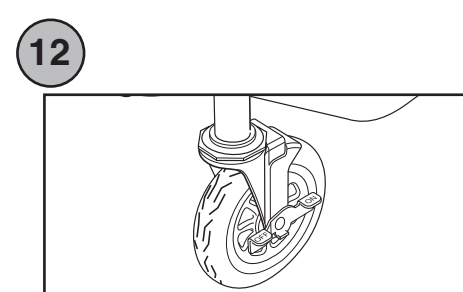
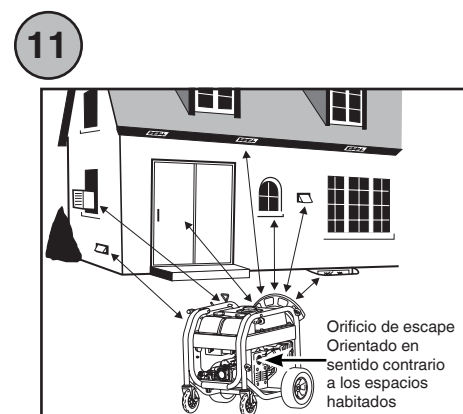
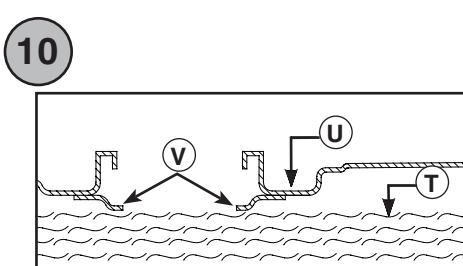
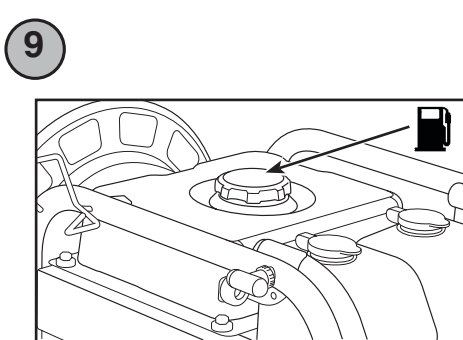
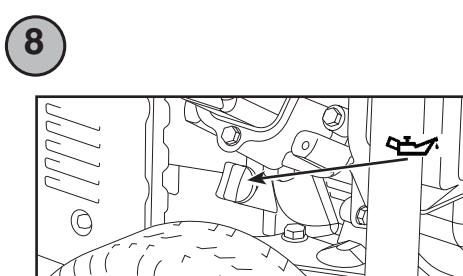
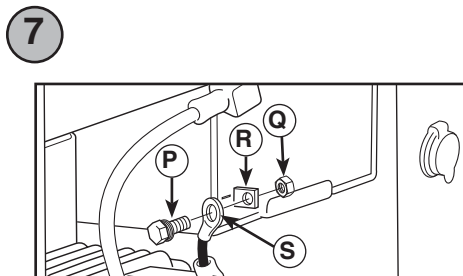

Marcha de la limpiadora a presión

AVISO La alimentación de agua DEBE estar conectada y totalmente abierta antes de poner en marcha el motor.

ADVERTENCIA Riesgo de lesiones oculares. El agua rociada podría salpicar o propulsar objetos, lo que puede provocar lesiones graves. Cuando utilice este equipo o esté cerca de él, siempre use gafas de seguridad con ventilación indirecta (contra salpicaduras de productos químicos) marcadas para cumplir con ANSI Z87.1. NUNCA se ponga gafas de seguridad ni gafas para entornos secos como sustituto de las gafas de seguridad con ventilación indirecta.

1. Póngase las gafas de seguridad.
2. Abra la alimentación de agua.
3. Apunte con la pistola hacia una dirección segura, presione botón rojo de seguridad (CC) y apriete el gatillo para eliminar el aire y las impurezas del sistema de bombeo. **16**
4. Conecte la extensión de boquilla (DD) a la pistola rociadora (X). Apriete con la mano. **17**
5. Elija la puntas de rociado (EE) que desee utilizar, tire hacia atrás del anillo de la extensión de boquilla (DD), inserte la puntas de rociado y suelte el anillo. Tire de la puntas de rociado para comprobar que está bien montada. **18**
6. Gire la válvula del combustible (FF) a la ON (I) posición. **19**
7. Asegúrese de que el control de la válvula de admisión (GG) se encuentre en la posición FAST (→). **20**
8. Mueva la palanca del ahogador (HH) a la posición CHOKE (I\I). **21**

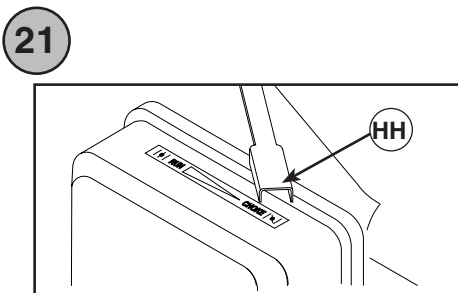
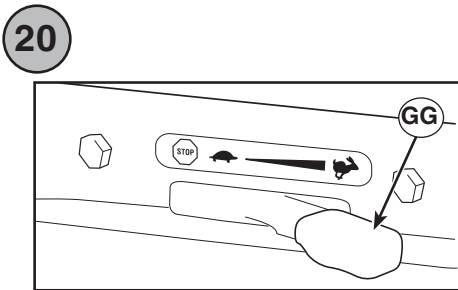
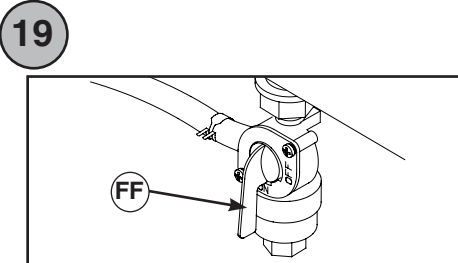
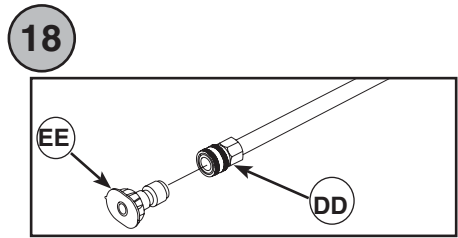
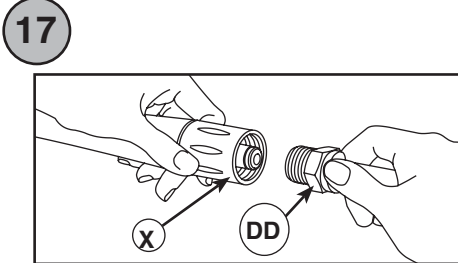
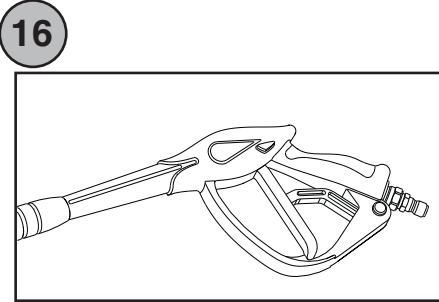

9. Arranque el limpiadora a presión utilizar arranque eléctrico o manual:

Para el arranque eléctrico, gire y mantenga la llave (JJ) en el interruptor de encendido en la posición de arranque (↻) hasta que la limpiadora a presión se encienda. Para prolongar la vida de los componentes del sistema de arranque, NO mantenga la llave en la posición de arranque (↻) durante más de 15 segundos y realice pausas de al menos 1 minuto entre intentos. **22**

Para el arranque manual, colóquese en la posición que se recomienda más abajo, tome el asa de arranque y jale lentamente hasta que sienta cierta resistencia. Luego, tire rápidamente para arrancar el motor. Regrese lentamente el asa de arranque. NO deje que la cuerda retroceda bruscamente. **23**

ADVERTENCIA El retroceso (repliegue rápido) del cable del arrancador impedirá que el usuario suelte el cable a tiempo y tirará de su mano y brazo hacia el motor, lo que podría provocar fracturas, contusiones o esguinces; así como lesiones graves. NUNCA tire del cable del arrancador sin eliminar previamente la presión de la pistola rociadora. Tire lentamente del cable de arranque hasta que sienta una resistencia. A continuación, tire rápidamente del mismo. Sujete firmemente la pistola rociadora con ambas manos cuando aplique un rociado a alta presión para evitar lesiones cuando se produzca el retroceso de la pistola.

AVISO Después de cada intento de arranque, cuando el motor no consiga arrancar, apunte con la pistola rociadora hacia una dirección segura, pulse el botón rojo de seguridad y apriete el gatillo para descargar la presión.

10. Cuando arranque el motor, mueva lentamente la palanca del ahogador (HH) a la posición RUN (I+I). Si el motor falla, mueva la palanca a la posición CHOKE (I\I), y después a la posición RUN (I+I). **21**

11. Si el motor no arranca después de 6 tirones, mueva la palanca del ahogador a la posición RUN (I+I), y repite el paso 9.

AVISO Siempre mantenga el control de la válvula de admisión en el FAST (→) posición cuando opere la limpiadora a presión.

12. Apunte con la pistola hacia la superficie que desee limpiar. Presione el botón rojo y apriete el gatillo para iniciar el rociado.

Parada de la limpiadora a presión

1. Suelte el gatillo de la pistola rociadora y deje funcionar el motor al ralentí durante dos minutos.
2. Mueva el control de la válvula de admisión (GG) hasta la posición SLOW (←), y luego a la posición STOP (↔). **20**
3. Gire la válvula del combustible (FF) a la OFF (0) posición. **19**
4. Cierre la alimentación de agua.
5. Apunte SIEMPRE con la pistola rociadora hacia una dirección segura, presione el botón rojo de seguridad y apriete el gatillo para descargar el agua a alta presión restante.
6. Desconecte la manguera de jardín de la bomba.
7. Desconecte la manguera de alta presión de la bomba y de la pistola para guardarla. Para obtener instrucciones para el almacenamiento durante períodos prolongados, consulte el manual del operario.
8. Qúitese las gafas de seguridad.

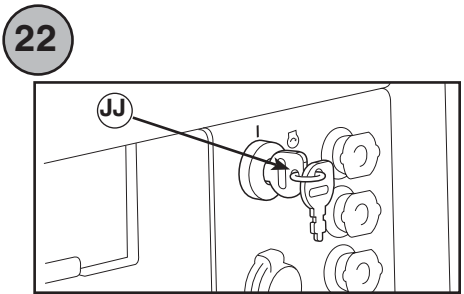

Not for
Reproduction